

S 1805 Pro / S 1810 Pro

Seitenschwader / Side-delivery rake / Andaineurs grande largeur



Betriebsanleitung
Operating instructions
Instructions de service

Gültig ab: / Valid from: / Valable à partir de:
P1420_09_RE01-DE-EN-FR.pdf

ab Maschinen Nr.: / Serial No.: / No. de serie:

-

Ausgabe: / Edition: / Edition:

2009/01

0962530-DE-EN-FR

VP 1631110

P 1420-BA

Notieren Sie die Fabrikationsnummer Ihrer Maschine auf der Innenseite des Umschlages. / Please note the serial number of your machine at the inside of the cover. / Veuillez noter le numero de Votre machine sur la face interne de la couverture.

Bei Ersatzteilbestellungen ist die Fabrikationsnummer Ihrer Maschine unbedingt anzugeben. Das erspart Ihnen Zeit, Geld und Ärger und erleichtert uns die Abfertigung.

Tragen Sie die Nummer Ihrer Maschine bitte hier ein:

Nr: _____

Geliefert am _____

Dann haben Sie bei Ersatzteilbestellungen die Nummer immer zur Hand. Die Fabrikationsnummer ist auf dem Fabrik-schild eingetragen, siehe Bild.

Always state the serial number and if possible the year of the machine when ordering spare parts whereby you save time and money and facilitates matters for us.

Please enter the number of your machine here:

Nr: _____

Delivered on the _____

Appropriate when ordering parts. The serial number is located as shown on the figure.

Bestiller De reservedele så opgiv venligst maskines fabrikationsnummer og eventuelt købsår. Det sparer Dem tid, penge og ærgelser og os unødigt besvær.

De kan notere nummeret på Deres maskine her:

Nr: _____

Levered den _____

Så har De det ved hånden, når De eventuelt skal bestille reservedele. Fabrikationsnummeret findes indhugget i rammen, som vist på figuren.

Lorsque vous commandez des pièces de rechange, indiquez toujours le numéro de série de votre machine et si possible son année de fabrication. Vous éviterez des pertes de temps et vous nous faciliterez le travail.

Prière de noter ici le numéro de série de votre machine:

Numéro: _____

Livrée le _____

Ceci vous sera utile lorsque vous commanderez des pièces. Le Numéro de série est placé dans le cadre indiqué sur la figure.

Gelieve bij een bestelling van onderdelen altijd het serienummer van de machine te vermelden. Dit voorkomt extra kosten, ergernis en tijdverlies en bespoedigt de aflevering.

Noteer hieronder het serienummer van uw machine:

Nr: _____

Leverdatum _____

Op deze wijze heeft u voor de bestelling van onderdelen het nummer steeds bij de hand. Het serienummer is in het typeplaatje op de machine gegraveerd.

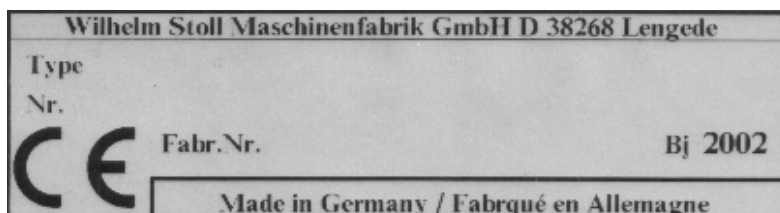

Inhaltsverzeichnis	Table of contents	Table des matières
Inhaltsverzeichnis	3 Table of contents	3 Table des matières 3
Sicherheitstechnische Hinweise	4 Safety Technical Advices	4 Instructions de sécurité technique 4
Bestimmungsgemäße Verwendung	5 Declined use of the machine	5 Reglementation d'utilisation 5
Allgemeine Sicherheits- und Unfallverhütungsvorschriften	7 General safety and accident prevention advice	7 Prescriptions générales de sécurité et de prévention des accidents 7
Angehängte Geräte	11 Trailed machines	11 Outils tractés 11
Zapfwellenbetrieb	12 Operating with P.T.O. shafts	12 Transmission 12
Hydraulikanlage	14 Hydraulic system	14 Installation hydraulique 14
Reifen	16 Tyres	16 Pneumatiques 16
Wartung	17 Maintenance	17 Entretien 17
Hinweise für den Gebrauch der Betriebsanleitung	18 How to use the present instruction manual	18 Indications concernant la mise-en-route 18
Beschreibung und Arbeitsweise	19 Description and mode of operation	19 Description et fonctionnement 19
Funktion	19 Working principle	19 Fonctionnement 19
Technische Daten	20 Technical Data	20 Détails techniques 20
Montageanleitung	21 Set-up Instructions	21 Instructions de montage 21
Montage der Kreiselrechen nach Anlieferung	22 Assemblage des rotors après livraison	22 Assembling the rotors after delivery 22
Anhängung am Schlepper	23 Attachment to the tractor	23 Attelage au tracteur 23
Gelenkwelle	24 P.t.o. shaft	24 Cardan 24
Umstellung von Transport- in Arbeitsstellung	25 Changing over from transport to working position	25 Mise en position de travail 25
Maschineneinstellungen	27 Adjustments	27 Téglasses 27
Einsatz	30 Mise en service	30 Practical use 30
Montage der Zinkenverlustsicherung	31 Installation of the tine loss prevention device	31 Montage des sécurités sur dents 31
Wartung und Pflege	32 Care and maintenance	32 Entretien et graissage 32
Schmierplan	34 Greasing chart	34 Plan de graissage 34
Aufkleber	35 Decalomania	35 Decalcomnie 35
Gesetzesvorschriften für Anhängegeräte	38	38 38
Beleuchtungsvorschriften für Arbeitsgeräte bei Fahrten auf öffentlichen Straßen und Wegen	42	42 42
EG-Konformitätserklärung	43 EC-Deklaration of conformity	43 Déclaration de conformité pour la CEE 43

Sicherheitstechnische Hinweise

Sehr geehrter Kunde,

Wenn Sie das Gerät überprüfen, prüfen Sie bitte, ob Transportschäden aufgetreten sind. Kontrollieren Sie auch, ob sämtliche Teile, die zum Lieferumfang gehören, angeliefert wurden.

Informieren Sie Ihren Händler, wenn etwas nicht stimmt!



Vor Inbetriebnahme die Betriebsanleitung und die Sicherheitshinweise lesen und beachten!

In dieser Betriebsanleitung haben wir alle Stellen, die Ihre Sicherheit betreffen, mit diesen Zeichen versehen. Geben Sie alle Sicherheitsanweisungen auch an andere Benutzer weiter.

Safety Technical Advices

Dear Customer,

When you take the machine over please check if any damage has occurred in transit and also that all parts covered by the order have in fact been delivered.

Inform your dealer of any discrepancies.



Prior to operating the machine read and observe the operator's manual and all safety instructions!

In this operating instruction booklet we have marked all paragraphs which refer to your safety with this sign. Pass on all safety advices also to other users.

Instructions de sécurité technique

Cher Client,

Dès que vous réceptionnez la machine, veuillez vérifier s'il n'y a pas de dommages dûs au transport et si toutes les pièces concernant le matériel sont livrées.

Informez votre concessionnaire dès que quelque chose n'est pas réglementaire.



Avant la mise en marche, lire et bien respecter le mode d'emploi et les instructions de sécurité!

Dans cette notice nous avons repéré toutes les indications concernant votre sécurité avec ce symbole. Informez-en aussi les autres utilisateurs.



(D)

Vor Inbetriebnahme die Betriebsanleitung und die Sicherheitsvorschriften lesen und beachten!

(F)

Avant la mise en marche, lire et bien respecter le mode d'emploi et les instructions de sécurité!

(NL)

Lees de gebruiksaanwijzing en de veiligheidsvoorschriften door, voordat de machine in gebruik wordt genomen en volg de aanwijzingen ervan op!

(GB)

Prior to operating the machine read and observe the operator's manual and all safety instructions!

99.45-15.2 0629560



(D)

Vor Inbetriebnahme die Betriebsanleitung und die Sicherheitsvorschriften lesen und beachten!

(F)

Avant la mise en marche, lire et bien respecter le mode d'emploi et les instructions de sécurité!

(NL)

Lees de gebruiksaanwijzing en de veiligheidsvoorschriften door, voordat de machine in gebruik wordt genomen en volg de aanwijzingen ervan op!

(GB)

Prior to operating the machine read and observe the operator's manual and all safety instructions!

99.45-15.2 0629560



(D)

Vor Inbetriebnahme die Betriebsanleitung und die Sicherheitsvorschriften lesen und beachten!

(F)

Avant la mise en marche, lire et bien respecter le mode d'emploi et les instructions de sécurité!

(NL)

Lees de gebruiksaanwijzing en de veiligheidsvoorschriften door, voordat de machine in gebruik wordt genomen en volg de aanwijzingen ervan op!

(GB)

Prior to operating the machine read and observe the operator's manual and all safety instructions!

99.45-15.2 0629560

Bestimmungsgemäße Verwendung

Die Schwader dürfen nur zum Schwaden von Grünfutter (Luzerne, Klee, Gras etc.) Heu und Stroh verwendet werden. Er darf nur an Ackerschlepper angebaut und durch die Schlepperzapfwelle mittels Gelenkwelle angetrieben werden.

Die STOLL Schwader sind ausschließlich für den üblichen Einsatz bei landwirtschaftlichen Arbeiten gebaut (bestimmungsgemäßer Gebrauch).

Jeder darüber hinausgehende Gebrauch gilt als nicht bestimmungsgemäß. Für hieraus resultierende Schäden haftet der Hersteller nicht; das Risiko hierfür trägt allein der Benutzer.

Zur bestimmungsgemäßen Verwendung gehört auch die Einhaltung der vom Hersteller vorgeschriebenen Betriebs-, Wartungs- und Instandhaltungsbedingungen.

Die STOLL Schwader dürfen nur von Personen genutzt, gewartet und instandgesetzt werden, die hiermit vertraut und über die Gefahren unterrichtet sind.

Die einschlägigen Unfallverhütungs-Vorschriften sowie die sonstigen allgemein anerkannten sicherheitstechnischen, arbeitsmedizinischen und straßenverkehrsrechtlichen Regeln sind einzuhalten (siehe in dieser Betriebsanleitung).

Eigenmächtige Veränderungen an der Maschine schließen eine Haftung des Herstellers für daraus resultierende Schäden aus.

Declined use of the machine

The windrowers may only be used to windrow green forage (alfalfa, clover, grass etc.) hay and straw.

The windrower may only be attached to tractors and driven from the PTO of the tractor.

Any use beyond the one stipulated above is no longer considered as declined use. The manufacturer does not accept any responsibility for damages resulting from this; the operator himself carries the full risk.

Under "declined use" the manufacturer's prescribed operation-, maintenance- and repair conditions are to be adhered to.

The STOLL windrowers may only be operated, maintained and repaired by such persons who have been made acquainted with it and who have been advised about the dangers.

The applicable accident prevention advice as well as further generally accepted safety technical, working, medical and traffic rules should be adhered to.

Any damages resulting from arbitrary changes on the machine rule out the responsibility of the manufacturer.

Règlementation d'utilisation

L'andaineur doit uniquement être utilisé au ramassage ou regroupement du fourrage vert (luzerne trèfles, herbe) de foin et de paille.

Il ne doit être attelé que sur un tracteur agricole et entraîné par la transmission de mouvement de ce tracteur.

Tout autre but d'utilisation n'est pas valable vis-à-vis la réglementation. En cas de dommage, la responsabilité du constructeur ne peut être engagée, seule celle de l'utilisateur l'est.

La réglementation prévoit également le respect des consignes d'utilisation, d'entretien et de maintenance édictées par le constructeur.

Les andaineurs ne doit être utilisé, entretenu, et réparé que par des personnes averties et conscientes des impératifs et dangers d'utilisation.

Les prescriptions de sécurité ainsi que la réglementation de la Prévention agricole, de la médecine du travail, du Code du travail et du Code de la route doivent être respectées.

Une modification propre à l'utilisateur dégage la responsabilité du constructeur pour les dommages subis par l'appareil, utilisateur, des tiers ou leurs biens.

Anziehdrehmomente für Schrauben Nm (lb-ft) Couple de serrage pour vis Tightening torque for screws Aanhaalspanning voor schroeven					
Schrauben/Screws Vis/Bouten	Klasse/Class Catégorie/Cat.		Schrauben/Screws Vis/Bouten	Klasse/Class Catégorie/Cat.	
	8.8 Nm (lb-ft)	10.9 Nm (lb-ft)		8.8 Nm (lb-ft)	10.9 Nm (lb-ft)
M 8	23 (17)	33 (24)	M 20	380 (280)	530 (391)
M 8x1	25 (18)	35 (26)	M 20x2	400 (295)	560 (413)
M 10	46 (34)	65 (48)	M 20x1,5	420 (310)	590 (435)
M 10x1,25	49 (36)	69 (51)	M 22	510 (376)	720 (531)
M 12	80 (59)	110 (81)	M 22x2	540 (398)	750 (553)
M 12x1,5	84 (62)	118 (87)	M 22x1,5	560 (413)	790 (582)
M 12x1,25	88 (65)	123 (91)	M 24	630 (464)	890 (656)
M 14	130 (96)	180 (133)	M 24x2	680 (501)	950 (700)
M 14x1,5	138 (102)	190 (140)	M 27	930 (686)	1310 (966)
M 16	190 (140)	270 (199)	M 27x2	995 (733)	1400 (1032)
M 16x1,5	210 (155)	290 (214)	M 30	1260 (929)	1770 (1305)
M 18	270 (199)	380 (280)	M 30x2	1370 (1010)	1930 (1423)
M 18x2	280 (206)	400 (295)			
M 18x1,5	300 (221)	420 (310)	5/8" UNC (Normal)	175 (129)	245 (180)
			5/8" UNF (Fein)	200 (147)	280 (206)
			3/4" UNC (Normal)	380 (280)	530 (391)
			3/4" UNF (Fein)	420 (310)	590 (435)

Allgemeine Sicherheits- und Unfallverhütungs- Vorschriften

Grundregel:

Vor jeder Inbetriebnahme das Gerät und den Traktor auf Verkehrs- und Betriebssicherheit überprüfen!

1. Beachten Sie neben den Hinweisen in dieser Betriebsanleitung die allgemein gültigen Sicherheits- und Unfallverhütungs-Vorschriften!

2. Die angebrachten Warn- und Hinweisschilder geben wichtige Hinweise für den gefahrlosen Betrieb; die Beachtung dient Ihrer Sicherheit!

3. Bei Benutzung öffentlicher Verkehrswege die jeweiligen Bestimmungen beachten!

4. Vor Arbeitsbeginn sich mit allen Einrichtungen und Betätigungselementen sowie mit deren Funktion vertraut machen. Während des Arbeitseinsatzes ist es dazu zu spät!

5. Die Bekleidung des Benutzers soll eng anliegen. Locker getragene Kleidung vermeiden!

6. Zur Vermeidung von Brandgefahr Maschine sauber halten!

7. Vor dem Anfahren und vor Inbetriebnahme Nahbereich kontrollieren (Kinder)! Auf ausreichende Sicht achten! Bei Betrieb hat der Fahrer bei Hinzukommen einer weiteren Person darauf zu achten, daß entweder die Person fernbleibt, oder er das Gerät unverzüglich abschaltet!

8. Das Mitfahren während der Arbeit und der Transportfahrt auf dem Arbeitsgerät ist nicht gestattet!

9. Gerät vorschriftsmäßig ankuppeln und nur an den vorgeschriebenen Vorrichtungen befestigen und sichern!

General safety and accident prevention advice

Basic principle:

Always check traffic and operational safety before any putting of the machine into operation.

1. Adhere to the general rules of health- and safety precautions besides the advice in this instruction manual!

2. The fitted warning and advising plates give important hints for a dangerless operation; adhering to serves your own security!

3. When making use of public roads adhere to applicable traffic rules.

4. Become acquainted with all installations and controlling devices as well as with their function before beginning with the operation. Doing this during operation would be too late.

5. The clothing of the operator should fit tight. Avoid wearing any loose clothing!

6. To avoid danger of fire keep your machine clean!

7. Before beginning to drive check surrounding area (children etc.) Ensure sufficient visibility! While operating the driver has to pay attention that other persons coming along will stay away from the machine or he stops it.

8. Sitting or standing on the implement during operation or during transport is not permissible.

9. Attach implements as advised and only to the advised devices!

Prescriptions générales de sécurité et de prévention des accidents

Règle fondamentale:

Avant chaque mise en service de l'appareil, vérifier les sécurités pour le transport et l'utilisation.

1. Observer à l'aide des instructions de cette notice les prescriptions de sécurité et de prévention des accidents!

2. Les étiquettes d'avertissement et d'instructions donnent des conseils pour un travail sans accident, la sécurité de l'utilisateur en dépend!

3. En empruntant les voies publiques, respecter la réglementation routière!

4. Avant le début de travail se familiariser avec tous les dispositifs et éléments de commande et avec leurs fonctions. Durant le travail il est trop tard!

5. L'utilisateur doit porter des vêtements ajustés. Éviter tout vêtement flottant!

6. Tenir l'appareil propre pour éviter les risques d'incendie!

7. Avant de démarrer et de mettre en marche, contrôler les abords immédiats (enfants). Faire attention à la visibilité suffisante! Lorsque l'andaineur fonctionne, le chauffeur doit interdire à toute personne d'approcher l'appareil ou bien il doit l'arrêter.

8. Le transport de personnes sur la machine durant le travail ou le trajet est absolument interdit!

9. Atteler l'outil conformément aux prescriptions et sur un dispositif conforme aux normes!

Allgemeine Sicherheits- und Unfallverhütungs- Vorschriften

10. Beim An- und Abbauen die Stützeinrichtungen in die jeweilige Stellung bringen!
(Standicherheit!)

11. Beim An- und Abkuppeln von Geräten an oder vom Traktor ist besondere Vorsicht nötig!

12. Zulässige Achslasten und Gesamtgewicht beachten!

13. Zulässige Transportabmessungen beachten!

14. Transportausrüstung - wie z.B. Beleuchtung, Warneinrichtungen und evtl. Schutzeinrichtungen überprüfen und anbauen!

15. Betätigungseinrichtungen (Seile, Ketten, Gestänge usw.) fernbetätigter Einrichtungen müssen so verlegt sein, daß sie in allen Transport- und Arbeitsstellungen nicht unbeabsichtigte Bewegungen auslösen!

16. Gerät für Straßenfahrt in vorgeschriebenem Zustand bringen und nach Vorschrift des Herstellers verriegeln!

17. Während der Fahrt den Fahrerstand niemals verlassen!

18. Die gefahrene Geschwindigkeit muß immer den Umgebungsverhältnissen angepaßt werden! Bei Berg- und Talfahrt und Querfahrten zum Hang plötzliches Kurvenfahren vermeiden! Höchstgeschwindigkeit bei Straßenfahrt 40 Km/h.

General safety and accident prevention advice

10. When attaching or removing the machine bring the supporting devices into the corresponding position (standing safety).

11. Special care should be taken when the implement is coupled to or off the tractor.

12. Adhere to the maximum permissible axle loads, total weights.

13. Adhere to the permissible transport measurements!

14. Fit and check transport gear, traffic lights, warning and guards!

15. Operating appliances (ropes, chains, rods etc.) of remote controlled appliances have to lay in a position that they cannot release unintentional movements in all positions of transport and work!

16. For road haulage put the machine in the prescribed condition and bolt it concerning to the instruction of manufacturer!

17. During driving never leave the operator's seat.

18. The driven speed always has to adapt to the conditions of environs! Avoid abrupt curve driving at hill and dale tour and crosstours at slope!
Never exceed 24 mph (40 Km/h) on the road.

Prescriptions générales de sécurité et de prévention des accidents

10. A l'attelage et au dételage, mettre chaque dispositif de sécurité à sa place! (position de sécurité!).

11. Faire particulièrement attention lors de l'attelage ou dételage de l'outil!

12. Respecter la charge à l'essieu maxi permise, le poids total roulant!

13. Respecter de permis mesurage de transport!

14. Vérifier et monter les accessoires de transport comme feux de signalisation et les protections!

15. Les dispositions à manoeuvrer (cordes, chaînes, tiges etc.) de dispositions distant manoeuvrers doivent être poser à une position de sorte qu'elles ne doivent pas déclencher un mouvement non voulu à toutes positions de transport et de travail!

16. Pour la course routiere mettre la machine en état et verrouiller après prescription de fabricant!

17. Durant le déplacement ne jamais quitter le poste de conduite!

18. La vitesse doit être adapter à conditions d'environs! Eviter d'aller en courbe brusque à courses de monts et vaux et à courses transversales!
Limite de vitesse sur route: 25 Km/h.

Allgemeine Sicherheits- und Unfallverhütungs- Vorschriften

19. Fahrverhalten, Lenk- und Bremsfähigkeit werden durch angebaute oder angehängte Geräte und Ballastgewichte beeinflusst! Daher auf ausreichende Lenk- und Bremsfähigkeit achten!

20. Bei Kurvenfahrt die weite Ausladung und/oder die Schwungmasse des Gerätes berücksichtigen!

21. Gerät nur in Betrieb nehmen, wenn alle Schutzvorrichtungen angebracht und in Schutzstellung sind!

22. Der Aufenthalt im Arbeitsbereich und Gefahrenbereich ist verboten!

23. Nicht im Dreh- und Schwenkbereich des Gerätes aufhalten!

24. An fremdkraftbetätigten Teilen (z.B. hydraulisch) befinden sich Quetsch- und Scherstellen!

25. Vor dem Verlassen des Traktors Gerät sichern! Anbaugeräte ganz absenken! Motor abstellen und Zündschlüssel abziehen!

26. Zwischen Traktor und Gerät darf sich niemand aufhalten, ohne daß das Fahrzeug gegen Wegrollen durch die Feststellbremse und/oder durch Unterlegkeile gesichert ist!

27. Nicht von hinten in den schutzbügelreifen Bereich der umlaufenden Kreisel hineintreten.

28. Achtung: Maschine in Transportstellung niemals quer zu Wegen oder Fahrbahnen abstellen! Verletzungsgefahr durch vorstehende Zinken!

General safety and accident prevention advice

19. Mount the implement as prescribed. Moving behaviour, steerability and braking are influenced by mounted implements, trailers and ballast weights. Check sufficient steerability and braking.

20. When driving round bends note the width of the machine and/or the changing centre of gravity of the implement.

21. Put implement into operation only when all guards are fixed in position.

22. Never stay in the turning and slewing area of the implement!

23. On all pivoting parts actuated by foreign powers (e.g. hydraulics) exists danger of injury by bruising and crushing.

24. Before leaving the tractor lower the machine to the ground. Actuate the parking brake, stop the engine and remove the ignition key!

25. Before leaving the tractor lower the machine to the ground. Actuate the parking brake, stop the engine and remove the ignition key!

26. Allow nobody to stay between the tractor and implement if the tractor is not secured against rolling away by the parking brake and/or by the supplied chocks.

27. Do not step from behind into the area of the rotating rotors. This area is not secured by guards.

28. Attention: Never park the machine in transport position transverse to ways or roadways! Danger of injury by projecting tines!

Prescriptions générales de sécurité et de prévention des accidents

19. La tenue de route, la capacité de direction et de freinage peuvent être influencées par la présence d'un outil porté ou tracté ou de masses. Donc faire attention à une capacité de direction et de freinage suffisante!

20. En courbe prévoir la force centrifuge exercée par la position éloignée à l'arrière du centre de gravité de l'appareil!

21. Ne mettre un appareil en fonction que quand tous les dispositifs de protection sont montés et en position de sécurité!

22. Le stationnement dans la zone d'action de l'outil est interdit!

23. Ne pas stationner dans la zone balayée par l'outil en virant!

24. Les parties commandées par une force étrangère (par ex. hydraulique) comportent des zones d'écrasement et de cisaillement.

25. Avant de quitter le tracteur, poser l'outil sur le sol, arrêter le moteur, et enlever la clef de contact!

26. Personne ne doit se tenir entre le tracteur et l'appareil sans mettre le frein de parc ou une cale aux roues pour éviter un roulement accidentel!

27. Ne pas se placer par derrière dans la zone des toupies en rotation ou il n'y a pas de protecteurs.

28. Attention: Ne jamais stationner la machine en position de transport transversal aux routes ou chaussées! Risque d'accident par dents saillantes!

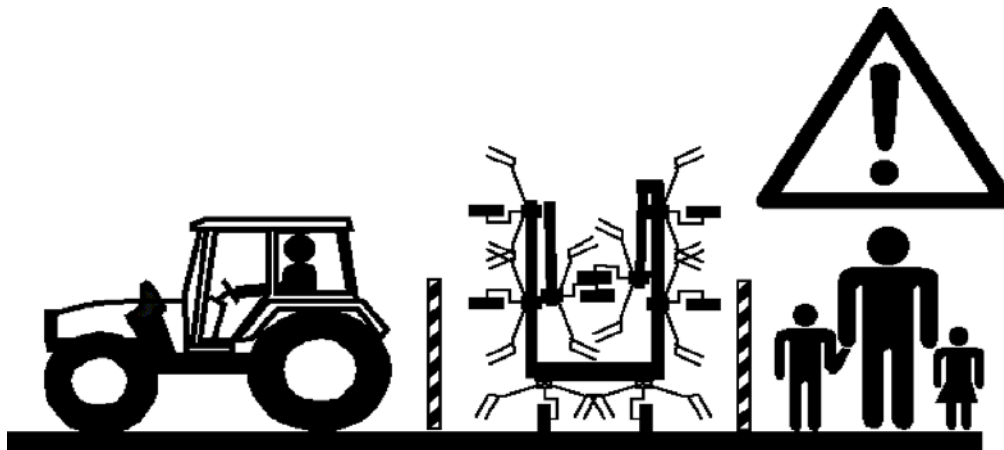

Angehängte Geräte

1. Geräte gegen Wegrollen sichern!
2. Max. zulässige Stützlast der Anhängerkupplung, Zugpendel oder Hitch beachten!
3. Bei Deichselanhängung ist auf genügend Beweglichkeit am Anhängepunkt zu achten!

Trailed machines

1. Secure implement and tractor against unintended rolling.
2. Never exceed maximum permissible load or the coupling drawbar/hitch.
3. When fitting hitches note sufficient movement at the hitch-point.

Outild tractés

1. Immobiliser l'outil contre un roulement!
2. Respecter la charge maxi permise au crochet d'attelage ou aux bras de relevage!
3. En attelage sur timon, faire attention à la mobilité au point d'attelage!

Zapfwellenbetrieb

1. Es dürfen nur die vom Hersteller vorgeschriebenen Gelenkwellen verwendet werden!
2. Schutzrohr und Schutztrichter der Gelenkwelle sowie Zapfwellenschutz müssen angebracht sein und sich in einem ordnungsgemäßen Zustand befinden!
3. Bei Gelenkwellen auf die vorgeschriebenen Rohrüberdeckungen in Transport- und Arbeitsstellungen achten!
4. An- und Abbau der Gelenkwellen nur bei ausgeschalteter Zapfwelle, abgestelltem Motor und abgezogenem Zündschlüssel!
5. Bei Verwendung von Gelenkwellen mit Überlast- oder Freilaufkupplungen, die nicht durch die Schutzeinrichtung am Traktor abgedeckt werden, sind Überlast- bzw. Freilaufkupplungen geräteseitig anzubringen!
6. Immer auf richtige Montage und Sicherung der Gelenkwelle achten!
7. Gelenkwellenschutz durch Einhängen der Kette gegen Mitlaufen sichern!
8. Vor Einschalten der Zapfwelle sicherstellen, daß die gewählte Drehzahl und Drehrichtung der Zapfwelle des Traktors mit der zulässigen Drehzahl und Drehrichtung des Gerätes übereinstimmen!
9. Vor Einschalten der Zapfwelle darauf achten, daß sich niemand im Gefahrenbereich des Gerätes befindet!
10. Zapfwelle nie bei abgestelltem Motor einschalten!

Operating with P.T.O. shafts (for P.T.O. driven implements only)

1. Use only P.T.O. shafts which are designed for the implement and which are equipped with all legally requested guardings.
2. Guard tubes and cones of the P.T.O.shaft as well as a tractor and implement side P.T.O. guard must be fitted and kept in a proper condition.
3. At P.T.O.shaft always see to the advised tube overlapping in transport- and operating position!
4. Fit and remove the P.T.O.shaft only when engine is stopped.
5. When using P.T.O.shafts with overload or overrunning clutches which are not covered through a protect appliance at the tractor attach overload resp. overrunning clutches to the machine!
6. Ascertain correct fitting and securing of the P.T.O.lock!
7. Prevent P.T.O.guard from spinning by fixing the provided chain to a nearby static part.
8. Before switching on the P.T.O.shaft ensure that the chosen P.T.O.speed of the tractor corresponds to the allowable implement input speed.
9. Before switching on the P.T.O.shaft take care, that no one stays in the danger zone of the implement!
10. Never switch on the tractor P.T.O. while engine is stopped!

Transmission (seulement pour outils animés par prise de force)

1. N'utiliser qu'une transmission prévue par le constructeur!
2. Les tubes et bols de protection doivent être présents et en bon état!
3. Faire attention au recouvrement prescrit des tubes de protection en position de transport ou de travail!
4. Branchement et débranchement de la transmission que moteur arrêté!
5. En utilisation d'arbres articulés avec accouplements de surcharge ou de roue libre qu'ils ne sont pas enlevés par dispositions à protéger au tracteur, installer accouplements de surcharge respectivement de roue libre à la machine!
6. Faire attention au bon montage et à la sécurité de la transmission!
7. Entraver la rotation des tubes protecteurs avec la chaînette livré avec!
8. Avant d'embrayer la prise de force s'assurer que le régime choisi corresponde bien à celui maxi permis!
9. Avant d'embrayer la prise de force s'assurer que personne ne se trouve dans la zone dangereuse!
10. Ne pas embrayer la prise de force moteur arrêté!

Zapfwellenbetrieb

11. Bei Arbeiten mit der Zapfwelle darf sich niemand im Bereich der drehenden Zapf- oder Gelenkwelle aufhalten!

12. Zapfwelle immer abschalten, wenn zu große Abwinklungen auftreten oder sie nicht benötigt wird!

13. Achtung, nach dem Abschalten der Zapfwelle Gefahr durch nachlaufende Schwungmasse! Während dieser Zeit nicht zu nahe an das Gerät herantreten! Erst wenn es ganz stillsteht, darf daran gearbeitet werden!

14. Beseitigen von Blockierungen, Reinigen, Schmieren oder Einstellen des zapfwellengetriebenen Gerätes oder der Gelenkwelle nur bei abgeschalteter Zapfwelle, abgestelltem Motor und abgezogenem Zündschlüssel!

15. Abgekoppelte Gelenkwelle auf der vorgesehenen Halterung ablegen!

16. Nach Abbau der Gelenkwellen Schutzhülle auf Zapfwellenstummel aufstecken!

17. Bei Schäden, diese sofort beseitigen, bevor mit dem Gerät gearbeitet wird!

Operating with P.T.O. shafts (for P.T.O. driven implements only)

11. When operating with a switched-on P.T.O. shaft allow no one to stay near to the spinning P.T.O. - or universal joint shaft.

12. Always stop P.T.O. when it is not needed or when the shaft is in an adverse position!

13. Attention: After switching off the P.T.O. the mounted implement may continue to run by its dynamic mass. During this period never come too close to the implement. Begin to work on the implement only after it has come to a full standstill!

14. Eliminate blocking, clean and grease the universal joint shaft and the P.T.O. shaft and the P.T.O. driven implement only after the P.T.O. shaft and engine have been stopped and ignition key pulled out.

15. Place the uncoupled P.T.O. shaft on the retaining device provided!

16. After removal of the universal joint shaft replace protective cap over the tractor's P.T.O.

17. In case of any damage remedy is to be undertaken before beginning the operation.

Transmission (seulement pour outils animés par prise de force)

11. Durant le travail avec la prise de force, personne ne doit se tenir dans la zone de la prise de force ou de la transmission tournante!

12. Débrayer toujours la prise de force quand la transmission fait un trop grand angle et quand elle n'est pas utilisée!

13. Aussitôt l'arrêt, attention, à la rotation due à l'inertie! Durant ce temps ne pas s'approcher de l'appareil. Ne le faire que quand il est vraiment immobile!

14. N'écarter blocage, nettoyer et graisser la transmission que la prise de force débrayée, moteur arrêté, clef de contact enlevée!

15. Reposer la transmission débranchée sur le support prévu à cet effet!

16. Après démontage de la transmission, remettre le capuchon protecteur sur la prise de force!

17. En cas de dégât la changer avant de mettre l'appareil en route!

Hydraulikanlage

1. Hydraulikanlage steht unter hohem Druck!
2. Beim Anschließen von Hydraulikzylindern und -motoren ist auf vorgeschriebenen Anschluß der Hydraulikschläuche zu achten!
3. Beim Anschluß der Hydraulikschläuche an die Traktor-Hydraulik ist darauf zu achten, daß die Hydraulik sowohl traktor- als auch geräteseitig drucklos ist!
4. Bei hydraulischen Funktionsverbindungen zwischen Schlepper und Gerät sollten Kupplungsmuffen und -stecker gekennzeichnet werden, damit Fehlbedienungen ausgeschlossen werden! Bei Vertauschen der Anschlüsse umgekehrte Funktion (z.B. Heben/Senken) - Unfallgefahr!
5. Schlauchleitungen sind vor der ersten Inbetriebnahme und danach mindestens einmal jährlich auf ihren arbeitssicheren Zustand durch einen Sachkundigen zu prüfen und bei Bedarf auszutauschen. Die Verwendungsdauer der Schlauchleitungen sollte 6 Jahre einschließlich einer Lagerdauer von höchstens 2 Jahren nicht überschreiten. Austausch-Schlauchleitungen müssen den technischen Anforderungen des Geräteherstellers entsprechen!
6. Bei der Suche nach Leckstellen wegen Verletzungsgefahr geeignete Hilfsmittel verwenden!
7. Unter hohem Druck austretende Flüssigkeiten (Hydrauliköl) können die Haut durchdringen und schwere Verletzungen verursachen! Bei Verletzungen sofort einen Arzt aufsuchen! Infektionsgefahr!

Hydraulic system

1. The hydraulic system is under high pressure.
2. Connect hydraulic hoses to the hydraulic rams and motors according to the advice in the instructions.
3. When fitting the hydraulic hoses to the tractor hydraulic sockets always ensure that the hydraulic system at the tractor's as well as at the implement side is without pressure.
4. To avoid wrong hydraulic connection sockets and plugs should be marked (e.g. colour coded). This helps to prevent contrary function (lifting instead of lowering or vice versa) and reduces the danger of accident.
5. Before the first use of the machine and then at least once a year all hoses must be checked by an expert worker for their operational safety and replaced if required. The time of use of the hoses should not exceed six years including a maximum storage time of two years. Replacement of hydraulic tubes have to be correspond to the technical requirements of the manufacturer of the machines.
6. When searching for leaks appropriate aids should be used because of the danger of injury.
7. Liquids leaking under high pressure (Diesel fuel, hydraulic oil) can penetrate the skin and cause severe injury. When injured see a doctor immediately! Danger of infection!

Installation hydraulique

1. L'installation hydraulique est sous haute pression!
2. Pour le branchement de vérins ou moteurs hydrauliques, faire attention au raccordement conforme des tuyaux!
3. Au branchement des tuyaux sur le tracteur, faire attention que les circuits hydrauliques du tracteur et de l'appareil soient sans pression!
4. Repérer les embouts et les prises avec différentes couleurs pour éviter des mauvais raccordements! Par inversion des raccordements, inversion des fonctions par ex. lever au lieu de baisser. Danger d'accidents!
5. Avant la première mise en route et ensuite une fois par an au moins, les tuyaux flexibles doivent être contrôlés par une personne experte en vue de leur sécurité de fonctionnement et remplacé en cas de besoin. La durée d'utilisation des tuyaux flexibles ne doit pas être supérieure à six ans, y compris une durée de stockage de deux années au maximum.
6. Pour la recherche de fuites, utiliser un moyen de détection conforme à cause des risques de blessures!
7. Le fluide hydraulique sortant sous haute pression (huile hydraulique) peut traverser la peau et provoquer de graves blessures! En cas de blessures, se rendre immédiatement chez un médecin! Risque d'infection!

Hydraulikanlage

8. Vor Arbeiten an der Hydraulikanlage Geräte/Aggregate absenken, Anlage drucklos machen und Motor abstellen!

Hydraulic system

8. Before starting to do repair work to the hydraulic system relieve it from pressure by actuating the control lever accordingly, lower machine to the ground and stop tractor engine.

Installation hydraulique

8. Avant de travailler sur l'installation hydraulique, la mettre hors pression et arrêter le moteur!

Reifen

1. Bei Arbeiten an den Reifen ist darauf zu achten, daß das Gerät sicher abgestellt ist und gegen Wegrollen gesichert wurde (Unterlegkeile)!
2. Das Montieren von Reifen und Rädern setzt ausreichende Kenntnisse und vorschriftsmäßiges Montagewerkzeug voraus!
3. Reparaturarbeiten an Reifen und Rädern dürfen nur von Fachkräften und mit dafür geeignetem Werkzeug durchgeführt werden!
4. Luftdruck regelmäßig kontrollieren! Vorgeschriebenen Luftdruck beachten!

Tyres

1. When working on the tyres make sure that the implement has been placed on the ground safely and that it is secured by chocks against unintentional rolling.
2. Mounting tyres requires sufficient knowledge and availability of prescribed tools.
3. Repairwork on tyres may only be conducted by trained staff and with suitable tools.
4. Check air pressure regularly and adhere to the advised air pressure.

Pneumatiques

1. Pour les travaux sur les pneumatiques, faire attention que l'outil soit bien calé contre un roulement accidentel! (Cales en dessous!)
2. Le montage de pneumatiques demande une connaissance suffisante et des outils appropriés!
3. Les travaux de réparation sur les pneumatiques ou les roues ne doivent être réalisés que par des professionnels et avec des outils de montage conformes!
4. Vérifier régulièrement la pression des pneus! Respecter la pression de gonflage demandée!

Wartung

1. Instandsetzung-Wartungs- und Reinigungsarbeiten sowie die Beseitigung von Funktionsstörungen grundsätzlich nur bei abgeschaltetem Antrieb und stillstehendem Motor vornehmen! - Zündschlüssel abziehen!
2. Muttern und Schrauben nach den ersten 5 Betriebsstunden, danach mindestens jährlich regelmäßig auf festen Sitz prüfen und ggf. nachziehen!
3. Bei Wartungsarbeiten am angehobenen Gerät/Aggregat stets Sicherung durch geeignete Abstützelemente vornehmen!
4. Beim Auswechseln von Arbeitswerkzeugen geeignetes Werkzeug und Handschuhe benutzen!
5. Öle, Fette und Filter ordnungsgemäß entsorgen!
6. Vor Arbeiten an der elektrischen Anlage stets Stromzufuhr trennen!
7. Unterliegen Schutzeinrichtungen einem Verschleiß, sind sie regelmäßig auszutauschen!
8. Ersatzteile müssen mindestens den vom Gerätehersteller festgelegten technischen Anforderungen entsprechen! Dies ist z.B. durch Originalersatzteile gegeben!
9. Bei Ausführung von elektrischen Schweißarbeiten am Traktor und angebauten Geräten, Kabel am Generator und der Batterie abklemmen!

Aufkleber

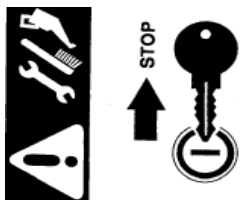

Maintenance

1. Repair-, maintenance- and cleaning operations as well as remedy of functions faults should principally be conducted with a stopped drive and engine. Remove ignition key!
2. Check nuts and bolts for tightness and retighten if necessary after the first 5 operating hours and then once a year.
3. When conducting maintenance work on a lifted implement always place suitable supports underneath.
4. For replacing any tools with cutting edges always use suitable tools and gloves.
5. Dispose of old oils, grease and filters as prescribed by law.
6. Before working on the electric gear disconnect battery cables.
7. If the protect appliances wear out, control and change them regularly!
8. Any spareparts fitted must in minimum meet with the implement manufacturer's fixed technical standards. This is for example ensured by using original spareparts.
9. When conducting electrical welding operations on the tractor or on the mounted implement remove cable from the generator and the battery.

Sticky label

D Instandsetzungs-, Wartungs- und Reinigungsarbeiten sowie die Beseitigung von Funktionsstörungen grundsätzlich nur bei abgeschaltetem Antrieb und stillstehendem Motor vornehmen! Zündschlüssel abziehen!

F Ne procéder aux travaux de maintenance, d'entretien et de nettoyage ainsi qu'à la suppression des pannes que prise de force débrayée, moteur arrêté et clef de contact enlevée!

NL Reparaties, onderhouds- en reinigingswerkzaamheden alsmede verhelpen van storingen pas uitvoeren, nadat de aandrijving is uitgeschakeld, de motor is afgezet en de contact-sleutel is verwijderd!

GB Repair-, maintenance- and cleaning operations as well as remedy of function faults should principally be conducted with a stopped drive and engine. Remove ignition key!

99.45-15.3 0629570

Entretien

1. Ne procéder aux travaux de maintenance, d'entretien et de nettoyage ainsi qu'à la suppression des pannes que prise de force débrayée, moteur arrêté et clef de contact enlevée!
2. Vérifier après 5 heures de travail et puis par an régulièrement le serrage des vis et écrous et resserrer éventuellement!
3. Pour les travaux d'entretien sur un appareil relevé, par précaution mettre un étau sous la machine!
4. En cas de changement d'éléments de travail avec un tronçonneuse, utiliser une machines conforme et mettre des gants de protection!
5. Respecter la conformité des huiles!
6. Avant de travailler sur l'installation électrique, couper l'alimentation du courant!
7. Si les dispositions à protéger abiment, elles doivent contrôler et changer à intervalles réguliers!
8. Les pièces de rechange doivent correspondre aux exigences minimales définies par le constructeur! Ceci est vrai en utilisant des pièces d'origine du constructeur!
9. En cas de soudure électrique, sur le tracteur ou sur l'appareil attelé, débrancher les câbles de l'alternateur et de la batterie!

Etiquette à coller

Hinweise für den Gebrauch der Betriebsanleitung

Die Bezeichnungen links, rechts, vorn, hinten gelten in **Fahrrichtung der Maschine**. Einzelbezeichnungen wie Loch H bedeuten: Loch ist im Bild mit H gekennzeichnet.

Zum Unfallschutz sind die Schwader serienmäßig mit Schutzvorrichtungen an allen beweglichen Teilen versehen. In dieser Betriebsanleitung sind zur Kenntlichmachung einzelner Teile, oder Montagevorgänge, auf den Abbildungen verschiedene Schutzvorrichtungen abgenommen worden. **Niemals** darf die Maschine ohne die werkseitig angebrachten Schutzvorrichtungen eingesetzt werden.

How to use the present instruction manual

The designation right, left, front and rear always apply to the travel direction of the machine. Single parts are referenced in the figures as follows: "Hole H" means for example that the corresponding hole is referenced in the figure with "H".

All movable parts of the windrowers are covered as standard with guards. In the figures of the present manual several guards are dismantled to assure a better illustration of certain parts or assembling operations. Never run the machine without the guards as installed at the factory.

Indications concernant la mise-en-route

Les dénominations gauche, droite, avant, arrière, se rapportent au sens de la marche. Trou H veut dire que le trou est indiqué sur la figure par un H.

Pour éviter les accidents, l'andaineur est équipé de protecteurs sur toutes les parties mobiles. Dans cette notice de montage, ces protections ont été retirées afin de permettre la reconnaissance de certaines pièces ou éléments de montage. La machine ne doit jamais être mise en service sans les garants de protection sur les quatre faces.

Aufkleber



(D)
Schutzbügel vor Arbeitsbeginn in Schutzstellung bringen.

(F)
Avant mise en route amener les garants en position/sécurité.

(NL)
Beschermbegels vóór het werk in werkstand plaatsen.

(GB)
Before the start of operations bring outer guard into position.

99.45-15.5 0629590

Sticky label



(D)
Schutzbügel vor Arbeitsbeginn in Schutzstellung bringen.

(F)
Avant mise en route amener les garants en position/sécurité.

(NL)
Beschermbegels vóór het werk in werkstand plaatsen.

(GB)
Before the start of operations bring outer guard into position.

99.45-15.5 0629590

Etiquette à coller



(D)
Schutzbügel vor Arbeitsbeginn in Schutzstellung bringen.

(F)
Avant mise en route amener les garants en position/sécurité.

(NL)
Beschermbegels vóór het werk in werkstand plaatsen.

(GB)
Before the start of operations bring outer guard into position.

99.45-15.5 0629590

Beschreibung und Arbeitsweise

Funktion

Bei schonenster Futterbehandlung formen tangential angeordnete, in der Kurvenbahn gesteuerte, mit Federzinken bestückte Zinkenträger, zusammen mit einem einstellbaren Schwadformer lockere, unverzopfte, verschmutzungsfreie, exakte Schwade.

Ein Vierrad-Fahrgestell mit Ballonbereifung wirkt direkt am reichenden Zinkenträger. Damit ist beste Bodenpassung und somit höchste Arbeitsqualität gewährleistet.

Die Einstellung der Arbeitstiefe erfolgt über eine Verstellkurbel.

In Verbindung mit großer Arbeitsbreite und Arbeitsgeschwindigkeit bis (12 km/h) werden hohe Flächenleistungen erzielt.

Bild 1

Description and mode of operation

Working principle

The tangentially attached rotor arms with spring tines, controlled by means of a cam track and acting together with an adjustable windrow former lay the crop most gently in a fluffy, clean and even swath.

The 4-wheel running gear with superballoon tyres is acting close to the raking tines. This allows the rakes to precisely follow ground contours which makes for best working results.

The working depth can be adjusted by means of a crank.

These features combined with the considerable working width and high forward speed (up to 12 km/h) allow large areas to be covered.

Fig. 1

Description et fonctionnement

Fonctionnement

Un travail d'andainage en douceur est obtenu grâce aux bras montés en tangencial, dirigés par un rail de guidage de grande dimension. Les porte-peignes équipés de longues dents à ressort favorisent un ramassage du fourrage précis, aéré et propre.

Un train de 4 roues supporté par des roues montées en pneus ballon, influence directement la précision et la stabilité de l'appareil en cours de travail.

Le réglage de profondeur de travail se fait par une manivelle à partir du siège du tracteur.

Le rapport de la grande largeur de travail et la vitesse d'avancement possible à 12 km/h, en font une machine de haut rendement.

Fig. 1



Technische Daten Détails technique (D) (F)	Technische gegevens Technical Data/Tekniske data (NL) (GB) (DK)	S 1805 Pro	S 1810 Pro
Arbeitsbreite Seitenschwad Largeur de travail andain	Werkbreedte zijswad Working width side swath / Arbejdsbredde sideskâr	7,30 m	7,90 m
Schwadbreite Largeur d'andain	Zwadbreedte Swath width / Skârbredde	1,30 m	1,30
Transportbreite Räder montiert - schmal/breit Largeur de transport roues monté - étroit/large	Transportbreedte wielen montered - smal/breed Transport width wheels mounted - narrow/wide Transportbreedde hjul monteret - smal/bred	2,82 m / 2,98 m	2,82 m / 2,98 m
Transporthöhe, Zinkenarme montiert/demontiert Hauteur de transport, bras monté/démonté	Transporthoogte, harkarmen montered/demontered Transport height, arms mounted/dismounted Transporthøjde, rivearme monteret/demonteret	4,00 m** / 3,25 m	4,36 m / 3,45 m
Transportlänge Longueur de transport	Transportlengte Transport length / Transportlængde	8,20 m	8,58 m
Arbeitsgeschwindigkeit bis zu Vitesse de travail jusqu'à	Werksnelheid max. Maximum working speed / Arbejdshastighed op til	12 km/h	12 km/h
Leistungsbedarf Puissance nécessaire env.	Benodigd vermogen Power requirement, approx. / Kraftbehov	40 kW (55 PS)	44 kW (60 PS)
Zinkenarme je Kreisel Nombre de bras/rotor	Aantal harkarmen No. of arms per rotor / Rivearme pr. rotor	13	13
Kreiseldurchmesser Diamètre de toupies	Doorsnede elementen Rotor diameter / Rotordiameter	2x 3,50 m	2x 3,80 m
Anzahl der Kreisel Nombre de toupies	Aantal elementen No. of rotors / Antal rotorer	2	2
4 Doppelzinken je Arm Quatre dents double par bras	4 dubbele tanden per arm Four double tines per arm / 4 dobbeltriver pr. arm	●	●
Vierrad-Fahrgestell Train de 4 roues	Vierwielig onderstel 4-wheel running gear / 4-hjulet understel	●	●
Bereifung Pneumatiques	Bandenmaat Tyres / Dækmontering	18/8,5-8/16/6,5-8 *10.0/75-15.3 (8PR)	18/8,5-8/16/6,5-8 *10.0/75-15.3 (8PR)
Reifenluftdruck Pression des pneumatiques	Bandenspanning Tyre inflation pressure / Dæktryk	1,5 bar * 2,5 bar	1,5 bar * 2,5 bar
Heckanbau, Unterlenker Attelage à l'arrière, bielles de traction	Montage achter, onderste trekstangen Rear mounting, bottom links / Bagophæng, liftarme	●	●
Zapfwellendrehzahl Vitesse à la prise de force	Aftakstoerental P.t.o. speed / PTO-omdrejningstal	540/min.	540/min.
Gewicht Poids	Gewicht Weight / Vægt	2130 kg	2220 kg
Geräuschemissionswert am Arbeitsplatz Niveau sonore mesuré sur le poste de conduite	Geluidsemissiwaarde aan de werkplaats Noise emission value measured at the operators pos. Støjemissionsværdi på arbejdspladsen	70 dB (A)	70 dB (A)

** Unterlenker-Höhe über dem Boden 480 mm. / ** La distance entre les bras inférieurs du tracteur et le sol 480 mm.

** Hoogte van de trekstangen boven de grond 480 mm. / ** Distance between lower links and the ground 480 mm. / ** Højde af liftarme over jorden 480 mm.

Montageanleitung

Die Montage des Gerätes darf nur durch autorisiertes Fachpersonal erfolgen.

Für den Versand sind einige Zinkenträger, Schutzbügelteile und Warntafeln demontiert und raumsparend am Haupt-Maschinenrahmen befestigt worden, diese Teile sind zu lösen und an den zugehörigen Stellen der Maschine zu montieren.

Die nach vorn geschwenkten Stützräder des Haupt-Maschinenrahmens sind jeweils durch eine Transportsicherung S2 am äußeren Zinkenträger gesichert.

Transportsicherungen S2 der beiden Stützräder entfernen, Stützräder nach hinten in Stützstellung schwenken, Lenkgestänge auf den Lenkhebeln der Stützräder montieren, mit Spannstift sichern. Warntafeln am hinteren Querrahmen befestigen.

Die Radhalter der vorderen Kreisell-Stützräder (li u. re) zunächst oben bündig zum Rahmenflansch des Kreiselfahrwerks montieren, Feineinstellung später vornehmen.

Set-up Instructions

The assembly of the machine may only be carried out by an authorized specialist workshop.

For shipment some machine components are dismantled (several tine arms, parts of the safety frame and warning panels) and attached to the carrying frame. These components have to be detached from the carrying frame and reinstalled at the respective points on the machine.

At delivery the wheels of the carrying frame are pivoted to the front and secured (S2) in this position at the outer tine arm.

Release (S2) both wheels, swing to the rear and attach the steering rods on the respective levers of the wheels, secure with roll pin. Mount the warning panels at the rear cross frame.

Starting by mounting the wheel holders of the front rotor supporting wheels (left and right) being flush with the frame flange of the rotor chassis, make the fine adjustment later on.

Montage

L'assemblage de la machine ne doit être effectué que par un atelier spécialisé et autorisé.

Pour des raisons d'encombrement pendant le transport, certaines pièces de la machine sont démontées (bras de fourches, volets du protecteur et panneaux de signalisation) et fixées sur le châssis porteur. Désolidariser ces pièces et les fixer aux endroits prévus.

Les roues du châssis porteur sont pivotées en avant et assurées (S2) dans cette position avec panneaux de signalisation.

Libérer (S2) les roues des deux côtés, les pivoter vers l'arrière et connecter les bielles de direction aux leviers correspondants des roues, remettre en place la goupille serrage. Monter les panneaux de signalisation au cadre laterale arrière.

Monter en premier les supports de roue à l'avant du rotor, en ayant repéré côté droit et gauche, et les positionner au ras de la collerette du châssis. Un réglage plus précis sera fait ultérieurement.

Bild 2

Fig. 2

Fig. 2

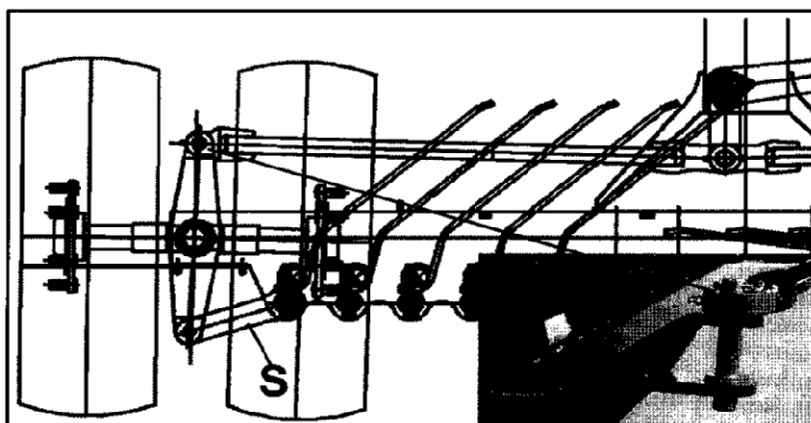

Montage der Kreiselrechen nach Anlieferung

Den Hydraulikschlauch der Maschine an einen einfachwirkenden Hydraulikanschluß des Schleppers anschließen. Hydrozylinder für die Ausleger eingefahren halten, danach Verriegelungs-Fallen entriegeln und Ausleger langsam absenken.

Zinkenträger wieder montieren und jeweils mit Klappsplint sichern, danach mittels Höheneinstellspindel Grob-Höheneinstellung der Kreiselrechen vornehmen.

Ablage für die Gelenkwelle zum Schlepper weisend auf der Innenseite des Anbauboocks montieren, siehe Bild 3.

Die Gelenkwelle zum Schlepper so anbauen, daß das Weitwinkelgelenk (Doppeltes Kreuzgelenk) unter dem Drehzapfen der Maschine liegt.

Bild 3



Bei Bedarf einstellbare Haltekette einsetzen.

Assembling the rotors after delivery

Connect the hydraulic hose of the machine to a single acting hydraulic coupler on the tractor. Keep the hydraulic cylinder for the wings in retracted position, then release the locking devices and slowly lower the wings.

Re-install the tine supports and perform a coarse adjustment of the rotor height using the height adjusting spindle.

Fit the universal drive shaft support to the inside of the headstock so that it is facing the tractor, see fig. 3.

The universal drive shaft between tractor and machine has to be installed in a way that the wide angle joint (double universal joint) is located under the pivot of the machine.

Fig. 3

Use adjustable holding chain if required.

Assemblage des rotors après livraison

Connecter le flexible hydraulique de la machine à une prise d'huile simple effet du tracteur. Maintenir en position rentrée les vérins hydrauliques des bras porte-rotors, et faire descendre lentement les bras porte-rotors.

Remettre en place les tubes portedents et effectuer un réglage grossier des rotors à l'aide de la tige de réglage en hauteur.

Monter le support de l'arbre à cardan sur le côté intérieur du cadre d'attelage de manière à ce qu'il soit dirigé vers le tracteur, voir la fig. 3.

Monter l'arbre à cardan entre le tracteur et la machine de manière à ce que le croisillon grandangulaire (joint universel double) se trouve sous le pivot de la machine.

Fig. 3

Au besoin mettre une chaîne de retenue.

Anhängung am Schlepper

Zugjoch des Schwaders mit seinen Anlenkzapfen an Unterlenker des Schleppers anbauen (Zweipunktanhängung Bild 3). Unterlenker etwas anheben, Abstellstützen in Transportposition hochschieben und sichern. Stecker für Beleuchtungsanlage mit zugehöriger Steckdose am Schlepper verbinden. Den Hydraulik-schlauch an einen einfachwirkenden Hydraulikanschluß des Schleppers anschließen.

Die Schlepperunterlenker müssen gegen seitliches Pendeln festgestellt werden, damit die Lenkung der Maschine sich nicht aufschaukelt.

Die Höhe der Schlepperunterlenker auf ca. 680 mm über dem Boden einstellen, damit der Maschinenrahmen waagrecht steht.

Für Transportfahrten sind vor dem Hochschwenken der Ausleger die seitlich überstehenden Zinkenträger abzunehmen und auf die Halterung am hinteren Querträger des Hauptrahmens aufzustecken, die Schutzbügel sind in ihre Transportstellung zu bringen.

Achtung!

Nach dem Arbeitsgang "Strohschwaden" die Kreisel wieder auf "normale" Kreiselhöhereinstellung zurückstellen, damit beim Transport die 3m Breite nicht überschritten wird.

Attachment to the tractor

Attach the hitch pins of the 2-point frame to the bottom links of the tractor (Fig. 3). Raise bottom links slightly, push prop stands upwards into transport position and secure. Connect the plug for lighting equipment to the respective socket on the tractor. Connect the hydraulic hose to a single acting control unit of the tractor.

Before raising the rotors, attach all projecting tine arms to their support on the rear cross frame and put safety frames into transport position.

The lower links of the tractor must be locked against lateral oscillation to prevent any hunting of the steering system of the machine.

The distance between the lower links of the tractor and the ground should be adjusted to approx. 680 mm. The machine chassis will then be horizontal.

Attention!

After operation "straw swathing", put the rotors back to "normal" working position, in order to remain within the 3m transport width.

Attelage au tracteur

Connecter les tourillons du cadre d'attelage 2-points aux bielles de traction inférieures du tracteur (Fig. 3). Relever légèrement les bielles de traction, pousser vers le haut les béquilles et les assurer. Connecter le fiche pour l'installation d'éclairage et l'alimentation en courant aux prise de courant respectives du tracteur. Connecter le flexible hydraulique à une prise d'huile simple effet du tracteur.

Afin de prévenir tout effet d'accroissement au niveau du système de direction de la machine, bloquer les bras inférieurs du tracteur contre le débattement latéral.

Régler à env. 680 mm la distance entre les bras inférieurs du tracteur et le sol afin d'amener le châssis de la machine dans une position sensiblement horizontale.

Avant de replier les toupies, déposer les bras de fourches qui débordent du gabarit de la machine, les embrocher sur leurs supports prévus sur la poutre transversale du châssis porteur et replier les protecteurs dans leur position de transport.

Attention!

Après le mode de travail "andainage de paille", mettre en arrière les toupies en réglage de la hauteur "normal", pour que chez transport la largeur de 3m ne passé pas.

Montageanleitung

Set-up Instructions

Montage

Gelenkwelle

P.t.o. shaft

Cardan



Gelenkwelle mit Sternratschenseite immer an der Maschine aufstecken!

Always install the p.t.o. shaft with the radial pin clutch at the machine side!

Brancher toujours le côté monté avec la sécurité sur l'arbre de la machine!

Nach Montage der Gelenkwellenhaltekette am Dreipunktbock bzw. an der Maschine Kettenhaken zusammendrücken!

Press the chain pole after mounting the retaining chain for p.t.o. shaft!

Après montage de la chaîne sur l'arbre de transmission du 3-point ou de la machine fermer les crochets de cette chaîne!

Bedienungsanleitung des Gelenkwellenherstellers beachten!

Note the p.t.o. shaft manufacturers' operating instructions!

Respecter le manuel technique de constructeur de transmissions!

Bild 4

Fig. 4

Fig. 4

Sternratsche
Radial pin clutch
Limiteur à cames en étoile

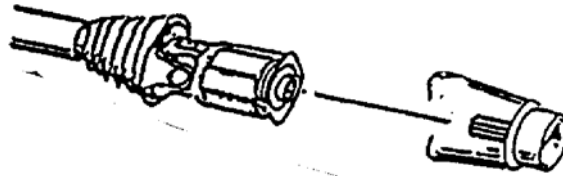

Maschine
Machine
Machine

Aufkleber

Sticky label

Etiquette à coller

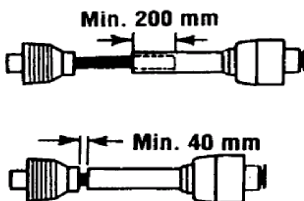

D Beim Ausheben und Kurvenfahrt darf Gelenkwelle nicht stauchen! Wenn nötig, kürzen!

F Le cardan ne doit pas refouler en cas de soulèvement ou virage. Raccourcir si nécessaire!

NL Tijdens het heffen en het draaien mag de tussenas niet stoten!

GB When clearing from ditches or cornering, the universal joint shaft must not bind! Shorten if necessary!

99.45-15.1 0629550

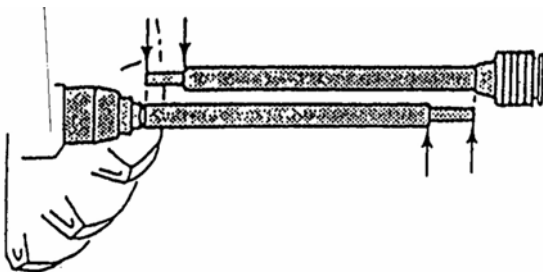

Umstellung von Transport- in Arbeitsstellung

Ausklappen der Maschinenausleger

Sperrhaken durch Hydraulikdruck entlasten.

Seil ziehen und gespannt halten, gleichzeitig Steuerventil der Schlepperhydraulik langsam auf SENKEN stellen.

Ausleger mit Kreiseln langsam in Arbeitsstellung ausklappen, Schwadtuch schwenkt dabei automatisch in Arbeitsposition. Fehlende Zinkenträger montieren und Schutzbügel in Schutzposition bringen.

Achtung: Seilzug darf bei Transport nie unter Spannung stehen.

Hydraulikanlage, Schlauchführung sowie Dichtigkeit prüfen. Bei evtl. Ersatz der Hydraulikschläuche nur STOLL-Original-Ersatzteile oder gleichartige Qualität (225 bar Betriebsdruck) verwenden.

Anheben am Vorgewende "Zwischen-stopp".

Maschinenausleger/Kreisel durch Hydraulikdruck anheben, bis diese an der äußeren Raste der Sperrhaken anliegen.

Anheben in Transportstellung

Maschinenausleger/Kreisel durch Hydraulikdruck anheben, gleichzeitig Seil ziehen, bis die inneren Rasten der Sperrhaken die Ausleger verriegeln.

Changing over from transport to working position

Swinging jib arms out

To unfold the rotors to working position relieve stress on the locking hooks using hydraulic power.

Pull the rope and keep it taut while setting the control lever of the tractor hydraulics to LOWERING.

Unfold rotors slowly. The swathing deflector automatically moves into working position. Install removed tine arms and safety frames into protective position.

Caution: The rope must never be taut during transportation.

Operate the tractor hydraulic system as well as the disposition and tightness of the hoses. If hoses have to be replaced only use STOLL original hydraulic hoses or hoses of equal quality (225 bar working pressure).

Lifting the rotors for the headland turns:

Using hydraulic power raise the cross carrier arms with the rotors until they bottom against the outer catches of the locking hooks.

Lifting the rotors for transport:

Using hydraulic power raise the cross carrier arms with the rotors and at the same time pull the control rope until the carrier arms are engaged in the inner catches of the locking hooks.

Mise en position de travail

Déploiement des bras-leviers

Pour abaisser les toupies dans leur position de travail débloquent hydrauliquement les verrous.

Tirer sur la corde, la maintenir tendue et en même temps placer la manette de commande de relevage du tracteur sur DESCENTE.

Déplier lentement les toupies. Le déflecteur d'andainage se place automatiquement dans sa position de travail. Remettre en place les bras de fourches déposés et déplier les protecteurs.

Attention: En cours de transport la corde ne doit jamais être tendue.

Vérifier le système hydraulique ainsi que la disposition et l'étanchéité des flexibles hydrauliques. Pour le remplacement n'utiliser que des flexibles originaux STOLL ou des flexibles de pareille qualité, conçus pour une pression de service de 225 bar.

Relevage des toupies pour les manoeuvres en fourrières:

Relever hydrauliquement les bras porte-toupie de façon à les amener au contact des crans d'arrêt extérieurs des verrous.

Relevage des toupies pour le transport:

Relever hydrauliquement les bras porte-toupie et en même temps tirer sur la corde de manoeuvre jusqu'à ce que les bras soient verrouillés dans les crans d'arrêt intérieurs des verrous.

Umstellung von Transport- in Arbeitsstellung

Arbeitshöheneinstellung

Die Einstellung der gewünschten Arbeitshöhe der Zinken ist für die beiden Kreisel über je eine separate Stellkurbel SK5 möglich (Bild 5).

Achtung:

Arbeitshöheneinstellung und Arbeitsbreiteneinstellung nur bei Stillstand der Kreisel vornehmen.

Nach dem Arbeitsgang "Strohschwaden" die Kreisel wieder auf "normale" Kreiselhöhenstellung zurückstellen, damit beim Transport die 3 m Breite nicht überschritten wird.

Bild 5

Changing over from transport to working position

Adjusting the working height

Working height can be adjusted separately for both rotors using a crank SK5 (Fig. 5).

Caution:

Adjusting of the working height and adjusting of the raking width only when the rotors are stopped.

After operation "straw swathing", put the rotors back to "normal" working position, in order to remain within the 3m transport width.

Fig. 5

Mise en position de travail

Réglage de la hauteur de travail

La hauteur de travail de chaque toupie se régle à l'aide de deux manivelles SK5 séparées (Fig.5).

Attention:

Réglage de la hauteur de travail et réglage de la largeur de travail seulement si les toupies ne plus marcher.

Après le mode de travail "andainage de paille", mettre en arrière les toupies en réglage de la hauteur "normal", pour que chez transport le largeur de 3 m passé pas.

Fig. 5



Maschineneinstellungen

Einstellen der Kurvenbahnen

Zur Anpassung an unterschiedliche Futterverhältnisse ist durch Verstellen der Kurvenbahn der Absenk- und Aushebepunkt der Zinken verstellbar. Zur Verstellung befindet sich links unterhalb jedes Kreisels ein Stellhebel.

Stellhebel nach rechts -
Futterabgabe früher
Stellhebel nach links -
Futterabgabe später (siehe
Aufkleber)
Mutter wieder festziehen.

Aufkleber

Adjustments

Setting the cam tracks

The machine can be matched to different forage conditions by setting the cam tracks so as to vary the moment at which the tines are lowered and lifted out of the swath. To this end an adjusting lever is provided under each rotor.

Adjusting lever to the right - crop
delivery early
Adjusting lever to the left - crop
delivery late (see sticky label)
After adjustment tighten the nut
again

Decalcomania

Réglages

Réglage des disques à cames

Il est possible de régler le moment auquel les dents s'abaissent et se relèvent, en fonction de la nature du produit à andainer. Pour le réglage utiliser le levier de réglage située au-dessous de chacune des toupies:

Levier de réglage à droite - remise
de fourage matinal
Levier de réglage à gauche -
remise de fourage tard (voir
étiquette à coller)
Resserrer l'écrou après le réglage.

Decalcomanie



Bild 6

Fig. 6

Fig. 6

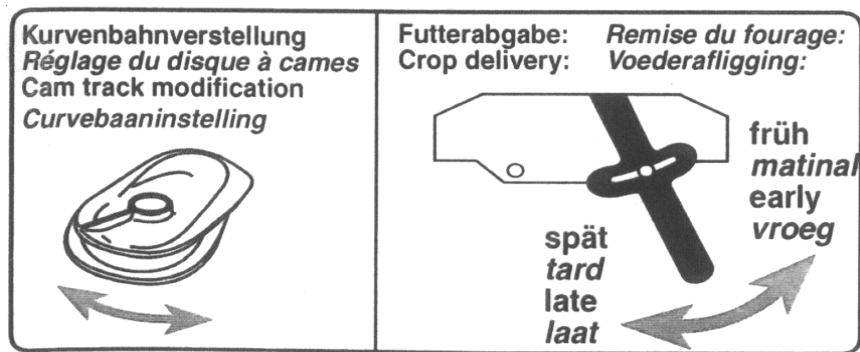
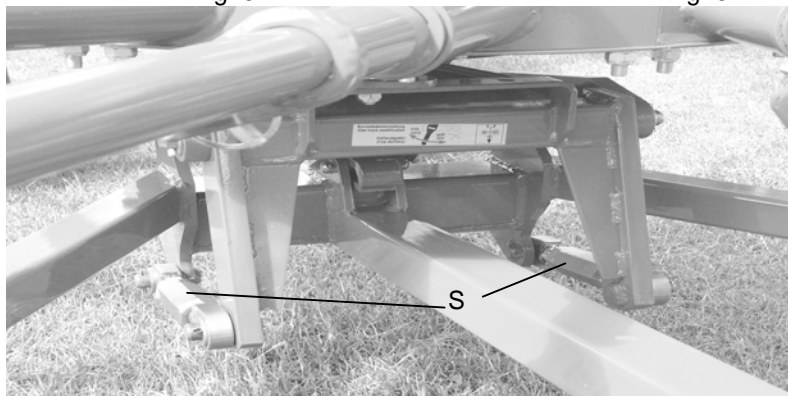

Neigungseinstellung für Kreisel

Die Kreiselneigung ist über Stellspindeln/Spanschlösser S6 einstellbar.
Grund-Einstellmaß für die Stellspindeln /Spanschlösser = 240 mm.

Adjusting the rotor tilt

The rotor tilt can be adjusted by means of adjusting spindles S6. Basic adjustment for the adjusting spindles/turnbuckles=240 mm.

Réglage de l'inclinaison des toupies

L'inclinaison des toupies se règle à l'aide des tige de réglage S6. Mesure d'ajustage de base pour les tiges de réglage = 3240 mm.

Maschineneinstellungen

Für eine saubere Recharbeit müssen die Kreisel in Längsrichtung exakt parallel zum Boden stehen.

Bleibt beim Schwaden in Kreiselmitte vorn Futter liegen, dann steht der Kreisel vorn etwas zu hoch. In diesem Fall ist eine Feinregulierung der Einstellung an den Stellspindeln/Spanschlössern S6 vorzunehmen (Wasserwaage als Einstellhilfe benutzen).

Seitliche Neigungseinstellung

Seitliche Neigungseinstellung jeweils an einem vorderen Stützrad vornehmen.

Werden die Schwadränder nicht exakt sauber, dann sollte der linke Kreisel zur Maschinenmitte hin etwas tiefer arbeiten. Dazu am linken Kreisel den rechten Vorderradhalter nach Lösen der Schrauben um ca. 5 mm gegenüber dem zugehörigen Rahmenflansch des Fahrwerksrahmens nach oben verschieben, danach die Schrauben wieder festziehen.

Bleibt bei der Übergabe vom linken an den rechten Kreisel Futter liegen, dann sollte auch der rechte Kreisel zur Maschinenmitte hin etwas tiefer arbeiten. Dazu am rechten Kreisel den linken Vorderradhalter um ca. 5 mm gegenüber dem Rahmenflansch nach oben verschieben.

Einstellregel: wenn die Zinken aus dem abgelegten Schwad Material nach hinten innen wieder herausziehen, dann:

1. Drehzahl reduzieren
2. Kurvenbahn auf "früh" verstellen

Adjustments

For clean raking, the rotors have to be positioned lengthwise exactly parallel to the ground.

If crop remains in the middle of the rotor while raking, the front rotor is a bit too high. In this case make the fine adjustment at the adjust. spindles / turnbuckles S6 (use water level for help).

Setting the lateral tilt

For setting the lateral tilt adjust one of the front wheels.

If it is not possible to clean the swath edges exactly, the left rotor should work a little bit deeper to the middle of the machine. Thereto move the right front wheel holder at the left rotor, after dismantling the screws, upwards about approx. 5 mm against the appending frame flange of the chassis frame, tighten the screws again.

If there crop is left at delivering from the left rotor to the right rotor, the right rotor should work a little bit deeper to the middle of the machine too. Thereto move the left front wheel holder at the right rotor, after dismantling the screws, upwards about approx. 5 mm against the appending frame flange of the chassis frame, tighten the screws again.

Adjusting rule: if the tines should drag crop material out of the swath to the rear and towards the center, then you should:

1. reduce the number of revolutions;
2. move the cam track to „early“.

Réglages

Pour râtelier proprement, les rotors doivent être parallèles au sol dans le sens de la longueur.

S'il reste du produit dans le milieu du rotor au travail, c'est que l'avant du rotor est un peu trop haut. Dans ce cas, faire un réglage précis des supports de roues (utiliser un niveau à eau).

Réglage de l'inclinaison latérale

L'inclinaison latérale des toupies se règle à des roues avant.

S'il n'est pas possible d'obtenir un nettoyage correct sur les côtés, régler l'inclinaison des rotors. Pour ce faire, régler le support de la roue avant droite sur le rotor gauche. Après avoir desserrer les écrous, remonter environ de 5 mm vers la collerette du châssis. Resserrer l'écrou.

S'il n'est pas possible d'obtenir un nettoyage correct du rotor gauche au rotor droit, régler le support de la roue avant gauche sur le rotor droit. Après avoir desserrer les écrous, remonter environ de 5 mm vers la collerette du châssis. Resserrer l'écrou.

Règle: Si les dents entraînent du produit vers l'arrière et vers le centre, il faut alors:

1. réduire le nombre de tours;
2. régler le disque à cames de manière à ce que les dents se dégagent plus tôt du fourrage.

Maschineneinstellungen

Um die Wendigkeit der Maschine zu erhöhen, ist sie mit einer "Variolenkung" ausgerüstet, d.h. das Übertragungsverhältnis im Lenkgestänge wird mit zunehmendem Einstellungswinkel größer. Dadurch bewirken kleine Abwinklungen am Drehzapfen (z.B. bei Straßenfahrt) nur geringe Lenkbewegungen, während bei großen Abwinklungen (z.B. Vorgewende) überproportional große Lenkbewegungen erfolgen.

Am Vorgewende erreichen Sie Anschlußfahren mit maximalen Lenkwinkeln ohne Radieren der Räder, indem Sie den Schlepper voll einlenken.

Bei Kreiselfahrwerken mit starren Vorderrädern müssen die Kreisel bei engen Kurvenfahrten am Vorgewende in ihre Vorgewendestellung ausgehoben werden.

Adjustments

The manoeuvrability of the machine is increased by a „variable steering system“ which means the transmission ratio of the control lever increases with the steering angle: small angles of the journal (e.g. headland turns) involve superproportional steering movements.

To turn the machine in the headland for the next bout you can use the maximum angle of lock of your tractor with no risk of the swather wheels rubbing on the ground.

At rotor chassis with rigid front wheels, for narrow curve drives lift the rotors in their position for headland turns.

Réglages

Pour une meilleure maniabilité la machine est équipée d'un système de direction „Vario“. Celui-ci fait augmenter le rapport de transmission de la barre de direction avec l'angle de braquage: un petit angle entraîne des mouvements de direction peu importants (p.ex. lors des déplacements routiers), tandis qu'un grand angle entraîne des mouvements de direction surproportionnels (p.ex. lors des manoeuvres en fourrières).

Pour les demi-tours en fourrières vous pouvez utiliser l'angle de braquage maximum de votre tracteur sans craindre un effet de ripage causé par les roues de l'andaineur.

Lorsque les roues avant des rotors sont fixes dans les virages serrés et pour les fournières, il est nécessaire de relever les rotors.

Einsatz

Die Maschine ist für eine Zapfwellendrehzahl von 540 1/min. ausgelegt.

Die Rotordrehzahl so einstellen, daß das Futter nicht unnötig aufwirbelt.

Die Fahrgeschwindigkeit richtet sich nach dem Arbeitsbild - saubere Recharbeit bei guter Schwadformung.

Die Schwadbreite ist abhängig vom Material.

Practical use

The machine is designed for a p.t.o. speed of 540 rpm.

Adjust the rotor speed so as to avoid any unnecessary scattering of the forage crop.

Select the forward speed so as to receive good working results (clean raking and tidy windrows).

The swath width depends on the forage crop..

Mise en service

La machine est prévue pour un régime de p.d.f. de 540 t/min.

Choisir un régime qui n'expose pas le fourrage à des turbulences superflues.

Choisir la vitesse d'avancement en fonction des résultats de travail désirés (propreté du ratissage et forme de l'andain).

La largeur de l'andain dépend du fourrage.

Montage der Zinkenverlustrsicherung

Zur Vermeidung von Betriebsstörungen durch evtl. gebrochene und im Schwad steckende Zinken.

Zinkenschenkel mittels Formstück verbinden.

Bild 8

Installation of the tine-loss prevention device

For the avoidance of brakdowns as a result of broken and in the swath sticking tines.

Couple the tine foots by a formed part.

Fig. 8

Montage des sécurité sur dents

Pour fuite des troubles d'exploitation par dents eventuelle cassée et dents mettre dans l'andain.

Connecter les branches des dents moyent la pièce de forme.

Fig. 8

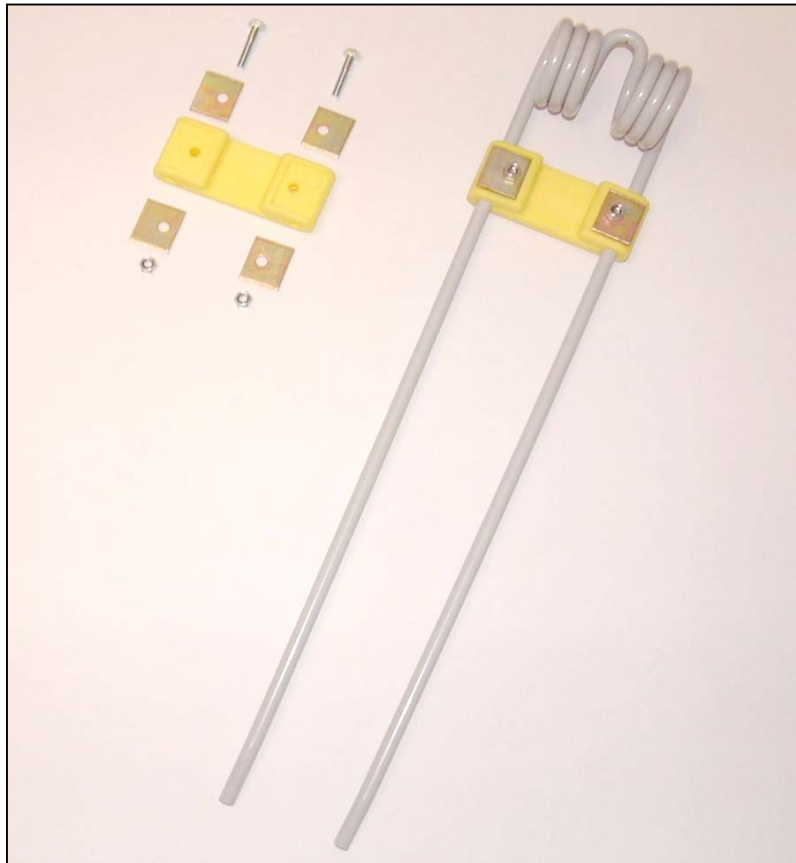

Wartung und Pflege

Instandsetzung-Wartungs- und Reinigungsarbeiten sowie die Beseitigung von Funktionsstörungen grundsätzlich nur bei abgeschaltetem Antrieb und stillstehendem Motor vornehmen! - Zündschlüssel abziehen!

Wartungsarbeiten an der Maschine nur bei in Arbeitsstellung abgesenkten Kreiseln vornehmen. Gefahr durch herunter klappende Kreisel.

Maschine mindestens einmal jährlich gründlich durchsehen und Schutzeinrichtungen auf Vollständigkeit überprüfen.

Gelenkwellen

- An den Einfachgelenken der Gelenkwellen genügt wöchentliches Abschmieren.
- Das Weitwinkelgelenk unterhalb des Drehzapfens am Anbaubock benötigt aufgrund seiner speziellen Bauart tägliche Schmierung der Zentrierscheibe zwischen den Gelenken!

Kreiselgetriebe: Die Füllmenge beträgt 1l Getriebefließfett "BP Energ grease HTO" Getriebe ist wartungsfrei

ACHTUNG:

Kuppeln eines Anbaugerätes mit auf Pflanzenöl umgestellter Hydraulikanlage an mineralölgefüllten Schlepperhydraulikanlagen oder umgekehrt, auch kurzzeitig, kann zu schweren Schäden am Anbaugerät und am Schlepper, insbesondere bei gemeinsamem Ölvorrat für Hydraulik und Getriebebeschmerung führen.

Care and maintenance

Repair-, maintenance- and cleaning operations as well as remedy of functions faults should principally be conducted with a stopped drive and engine. Remove ignition key!

Maintenance operations should principally be conducted when the rotors are lowered into working position. Danger of folding down rotors.

Check the machine at least once a year and check the protect appliances for completeness.

Universal drive shafts

- Lubricate the standard universal joints once a week.
- Due to its special design the wide angle joint located under the pivot of the headstock requires daily lubrication of the centering disc between the universal joints.

Capacity of the rotor gearcase: 1 litre of „BP Energ grease HTO“ semifluid lubricant.
This gearbox does not require any maintenance.

CAUTION!

Coupling a machine whose hydraulic system contains vegetable oil to a tractor with mineral oil operated hydraulic systems or vice versa, may cause heavy damage, already after a short time, to both machine and tractor, in particular if only one tank is used for the oil feed to the hydraulic systems and the gearboxes.

Entretien et graissage

Ne procéder aux travaux de maintenance, d'entretien et de nettoyage ainsi qu'à la suppression des pannes que prise de force débrayée, moteur arrêté et clef de contact enlevée!

Ne procéder aux travaux de maintenance que les toupies sont en position de travail. Danger par toupies par baissée.

Reviser la machine une fois par an et reviser les protecteurs par état complet.

Arbres à cardan

- Lubrifier les joints universels simples une fois par semaine.
- Le joint universel grandangulaire placé sous le pivot du cadre d'attelage exige, de par sa construction particulière, un graissage journalier du disque de centrage entre les croisillons.

Capacité du carter d'entraînement des toupies:
1 litre de graisse fluide de boîte de vitesses „BP Energ grease HTO“. Ce carter n'exige aucun entretien.

ATTENTION!

L'accouplement d'une machine dont le circuit hydraulique contient de l'huile végétale, à un tracteur avec système hydraulique rempli d'huile minérale (ou vice-versa) peut entraîner, même après une courte période d'utilisation, de graves dégâts au niveau de la machine et du tracteur, notamment si une seule réserve d'huile est prévue pour les circuits hydrauliques et la lubrifications des carters.

Wartung und Pflege

Zulässige Öle und Schmierstoffe auf pflanzlicher Basis:

Hydraulikanlage
PLANTO HYTRAC Fa. Fuchs,
Mannheim

Bedienung vor Inbetriebnahme

Alle Schrauben und Muttern nachziehen, Reifendruck überprüfen.

16/6,5-8 / 18/8,5-8 = 1,5 bar
10,0/80 - 12 8 PR = 2,5 bar

Nach den ersten 2 Betriebsstunden nochmals kontrollieren.

Achtung:
Beim Abschmieren und bei Einstellarbeiten immer abschalten!

Schmieranweisung

Care and maintenance

Permissible vegetable oils and lubricants:

Hydraulic system
PLANTO HYTRAC
Messrs Fuchs, Mannheim

Before setting to work

Tighten all bolts and nuts and check the inflation pressure.

16/6,5-8 / 18/8,5-8 = 1,5 bar
10,0/80 - 12 8 PR = 2,5 bar

Check again after the two first operating hours.

Caution:
Always stop the machine to lubricate or to make any adjustments!

Greasing chart

Entretien et graissage

Lubrifiants admissibles produits à base végétale (huiles et graisses):

Circuit hydraulique
PLANTO HYTRAC
Ets. Fuchs, Mannheim

Avant la mise en service

Resserrer toutes les vis et boulons, vérifier la pression des pneus.

16/6,5-8 / 18/8,5-8 = 1,5 bar
10,0/80 - 12 8 PR = 2,5 bar

Vérier après les 2 premières heures de service.

Attention:
Toujours arrêter la machine pour graisser ou ajuster!

Indications de graissage

Pos.	Ort der Schmierstelle Point de graissage	täglich Plaats smeernippel Greasing point Smørested	50 h/wöchentlich tous les jours dagelijks daily dagligt	gelegentlich/monatlich 50 h/hebdomadaire 50 h/wekelijks 50 h/weekly 50 h/ugentligt	Anzahl Schmierstellen de temps en temps/mensuel bij gelegenheid/maandelijks occasionally/monthly ved behov/månedligt	Nbr. points de graissage Aantal smeerpunten Numb. of greasing points Antal smøresteder
1	Achsschenkel/Pendelachse Fusée d'essieu/ Essieu à pend.	Asdij/Pendelas Steering knuckle/Sw. halve axle Styrespindel/svingaksel			•	2 x 4 / 2
2	Anbaubock Cadre d'attelage	Aankoppelingsframe 2-point frame Monteringsstativ			•	1
3	Gelenkwellen (gelb) Cardans (jaune)	Tussenassen (geel) P.t.o. shafts (yellow) Kraftoverføringsaksel (gul)	•			2 x 4 / 3 x 7
4	Hubzylinder/Verriegel.-fallen Verins hydrauliques/loquet	Hydr. cilinder/grendelpallen Hydr. cylinder/locking devices Løftecylinder/låseanor dn.			•	2 x 2 / 2 x 1
5	Lenkachse/Lenkgestänge Essieu-/Tiges de direction	Stuuras/Stuurstang Steering axle/Steering rods Styreaksel/Styrestænger			•	8
6	Getriebe Mecanisme Füllmengen: S 1805: 2 x 1,0 l	Transmissie Transmission Gearkasse S 1810: 2 x 1,2 l		gelegentlich kontrollieren Getriebeöl DIN 51525 SAE 90 Contrôler de temps en temps huile mecanisme DIN 51525 SAE 90	bij gelegenheid kontrolleren transmissie-olie DIN 51525 SAE 90 occasionally check transmission oil DIN 51525 SAE 90 kontrolleres med mellemrum Gearolie DIN 51525 SAE 90	

Aufkleber

Sticky label

Etiquette à coller

Bild 9

Fig. 9

Fig. 9

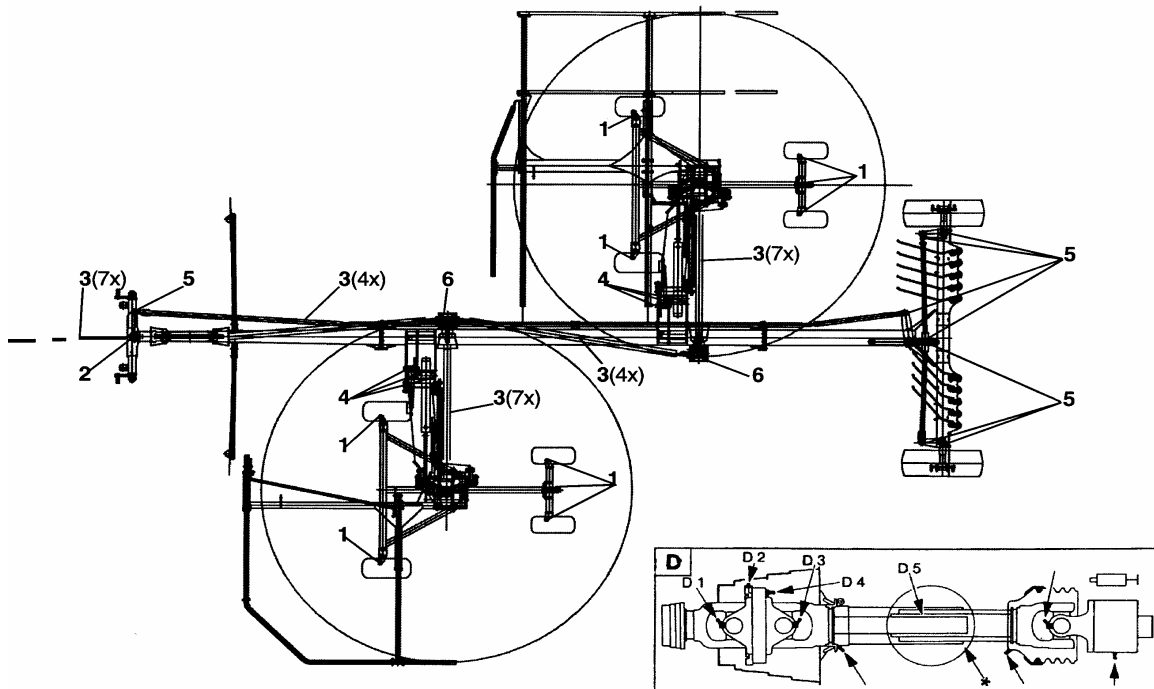

D

- Alle Schmiernippel vor Gebrauch und im Einsatz täglich abschmieren.
- Alle beweglichen Teile ölen und täglich auf Funktion überprüfen.
- Vor dem ersten Einsatz und nach Inbetriebnahme Schrauben und Muttern nachziehen.

F

- Graisser tous les raccords journellement (avant l'emploi et au travail)
- Huiler toutes les pièces mobiles et en contrôler le fonctionnement à chaque emploi.
- Avant la première mise en service reserrer les vis et les écrous.

NL

- Eenmaal alle smeernippels smeren en tijdens het gebruik dagelijks.
- Alle bewegende delen smeren met olie en dagelijks de goede werking ervan controleren.
- Voor het eerste gebruik en na de inbedrijfstelling bouten en moeren aantrekken.

GB

- Grease all grease nipples before using the machine and daily during use.
- Oil all moving parts and check daily for proper function.
- Before first using and again afterwards, tighten all nuts and bolts.

99.45-15.6 0629600

SAFETY DECALS

The following safety decals have been placed on your machine in the areas indicated. They are intended for personal safety of you, and those working with you. Please take this manual, walk around your machine and note the content and location of these warning signs. Review these

decals and the operating instructions in this manual with your machine operators. Keep the decals legible. If they are not, obtain replacements from your STOLL dealer.

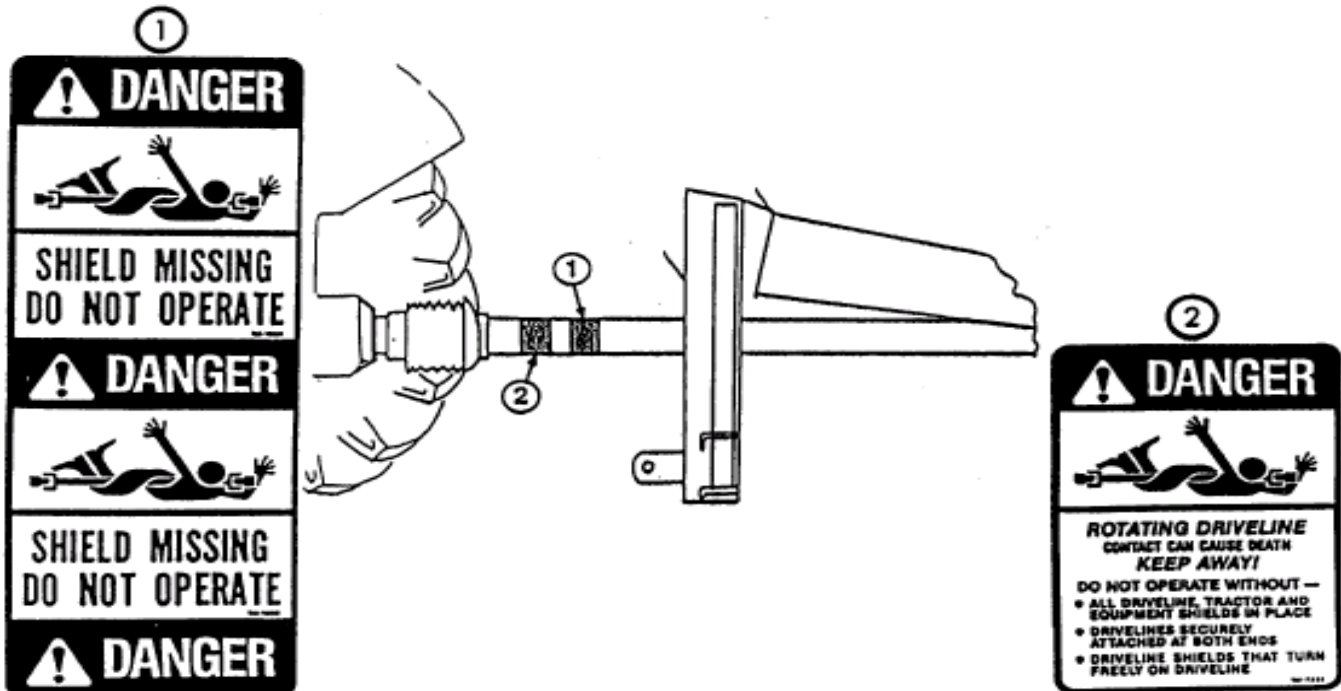

STOLL

Aufklebersatz Sicherheit
99.45-15 0629540
für Zeltwender, Schwader
Universalheumaschinen

Sprachen:

- D deutsch
- F französisch
- NL flämisch
- GB englisch

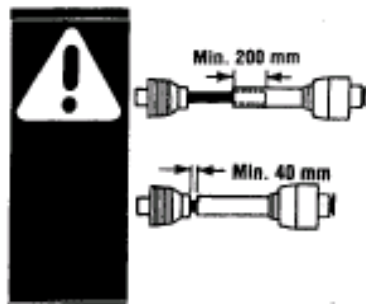

D Beim Ausheben und Kurvenfahrt darf Gelenkwelle nicht stauchen! Wenn nötig, kürzen!

NL Tijdens het heffen en het draaien mag de tussenas niet stoten!

F Le cardan ne doit pas refouler en cas de soulèvement ou virage. Raccourcir si nécessaire!

GB When clearing from ditches or cornering, the universal joint shaft must not bind! Shorten if necessary!

99.45-15.1 0629550



D

Vor Inbetriebnahme die Betriebsanleitung und die Sicherheitsvorschriften lesen und beachten!

F

Avant la mise en marche, lire et bien respecter le mode d'emploi et les instructions de sécurité!

NL

Lees de gebruiksaanwijzing en de veiligheidsvoorschriften door, voordat de machine in gebruik wordt genomen en volg de aanwijzingen ervan op!

GB

Prior to operating the machine read and observe the operator's manual and all safety instructions!

99.45-15.2 0629560



D

Instandsetzungs-, Wartungs- und Reinigungsarbeiten sowie die Beseitigung von Funktionsstörungen grundsätzlich nur bei abgeschaltetem Antrieb und stillstehendem Motor vornehmen! Zündschlüssel abziehen!

F

Ne procéder aux travaux de maintenance, d'entretien et de nettoyage ainsi qu'à la suppression des pannes que prise de force débrayée, moteur arrêté et clef de contact enlevée!

NL

Reparaties, onderhouds- en reinigingswerkzaamheden alsmede verhelpen van storingen pas uitvoeren, nadat de aandrijving is uitgeschakeld, de motor is afgezet en de contact-sleutel is verwijderd!

GB

Repair-, maintenance- and cleaning operations as well as remedy of function faults should principally be conducted with a stopped drive and engine. Remove ignition key!

99.45-15.3 0629570



D Arbeitseinsatz
F Travail
NL In het werk
GB Operation

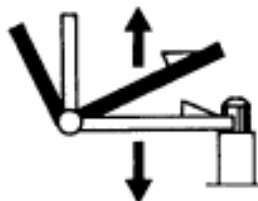

D Transportfahrt
F Route
NL Wegtransport
GB Transportation

99.45-15.4 0629580

99.45-15.4 gilt nicht für UM



D

Schutzbügel vor Arbeitsbeginn in Schutzstellung bringen.

F

Avant mise en route amener les garants en position/sécurité.

NL

Beschermbeugels vóór het werk in werkstand plaatsen.

GB

Before the start of operations bring outer guard into position.

99.45-15.5 0629590

Aufkleber 99.45-15.5 gilt nur für Schwader und UM



D

■ Alle Schmiernippel vor Gebrauch und im Einsatz täglich abschmieren.
■ Alle beweglichen Teile ölen und täglich auf Funktion überprüfen.
■ Vor dem ersten Einsatz und nach Inbetriebnahme Schrauben und Muttern nachziehen.

F

■ Graisser tous les raccords journellement (avant l'emploi et au travail)
■ Huiler toutes les pièces mobiles et en contrôler le fonctionnement à chaque emploi.
■ Avant la première mise en service reserrer les vis et les écrous.

NL

■ Eenmaal alle smeernippels smeren en tijdens het gebruik dagelijks.
■ Alle bewegende delen smeren met olie en dagelijks de goede werking ervan controleren.
■ Voor het eerste gebruik en na de inbedrijfstelling bouten en moeren aantrekken.

GB

■ Grease all grease nipples before using the machine and daily during use.
■ Oil all moving parts and check daily for proper function.
■ Before first using and again afterwards, tighten all nuts and bolts.

99.45-15.6 0629600



99.45-15.7 0629610

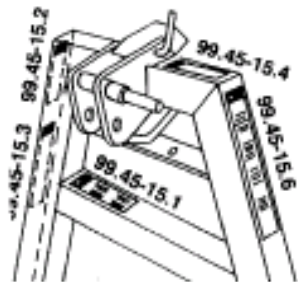

			<p>nur für 1805/1810 Pro</p>		<p>nur für M800/860 Pro</p>		<p>Hydraulik Hydraulic Hydraulique</p>	<p>Aufklebersatz Sicherheit/Bedienung für M800 Pro / M860 Pro und S1805 Pro / S 1810 Pro</p> <p>Sachnr.: 1627450 c</p>	
			<p>68 cm</p>		<p>68 cm</p>				
			<p>2,5 bar 2,2 bar</p>		<p>540/min.</p>				
			<p>V8-PRO und M-PRO (linker Kreis)</p> <p>Corrosionsvermeidung Evitement de la rouille Contra corrosión</p> <p>Füllerspiegel: Crop delivery:</p> <p>früh matinal early wrong</p> <p>spät tard late best</p>		<p>V8-PRO (rechter Kreis)</p> <p>Corrosionsvermeidung Evitement de la rouille Contra corrosión</p> <p>Füllerspiegel: Crop delivery:</p> <p>früh matinal early wrong</p> <p>spät tard late best</p>		<p>Nach 5 Arbeitsstunden alle Schrauben nachziehen! Après 5 heures de travail resserrer tous les boulons!</p> <p>Relajen los tornillos después de 5 horas de operación!</p> <p>Ná 5 bedrijfsuren alle moeren nakijken! Dopo 5 ore di lavoro stringere tutti i bulloni!</p> <p>Después de cinco horas de trabajo volver a apretar todos los tornillos!</p>		
			<p>2,5 bar 2,2 bar</p>		<p>540/min.</p>				

nur für M800/860 Pro
 nur für 1805/1810 Pro
 nur für 1805/1810 Pro

**Gesetzesvorschriften für Anbaugeräte (Anhänge-Arbeitsgeräte),
die bei Straßenfahrt vom Zugfahrzeug getragen (gezogen) werden
wie z.B. Pflüge, Eggen, Frontlader, alle Dreipunktgeräte usw. (Kreiselheuer, Ballenpressen usw.)**

Merkblatt für Anbaugeräte

Bonn, den 16. Dezember 1976
StV 7/66.02.80-02

Das zuletzt im Verkehrsblatt 1972 S. 11 veröffentlichte Merkblatt für Anbaugeräte vom 10. Dezember 1971 ist an die geltende Fassung der StVZO angepaßt worden, wobei die seit der letzten Veröffentlichung des Merkblatts erforderlich gewordenen Änderungen mit berücksichtigt wurden. Die neue Fassung wird nachstehend bekanntgegeben.

Der Bundesminister für Verkehr
im Auftrag
L a m p e - H e l b i g

Merkblatt für Anbaugeräte
vom 16. Dezember 1976

In zunehmendem Umfang werden Zugmaschinen mit vorübergehend angebrachten, auswechselbaren Anbaugeräten verwendet. Solche Anbaugeräte unterliegen nicht den Vorschriften über die Zulassungs- und Betriebserlaubnispflicht. Das Merkblatt soll den Benutzern solcher Geräte Hinweise darüber geben, wie Gefährdungen anderer Verkehrsteilnehmer durch Anbaugeräte soweit wie eben möglich vermieden werden können.

1.

Anbaugeräte im Sinne dieses Merkblatts sind auswechselbare Zubehörteile - u. a. auch Gitterräder - für Zugmaschinen oder für in der Land- oder Forstwirtschaft verwendete Sonderfahrzeuge (z. B. selbstfahrende Ladewagen). Die Fahrzeuge bleiben auch bei Verwendung von Anbaugeräten Zugmaschinen oder land- oder forstwirtschaftliche Sonderfahrzeuge.

2.

Das Merkblatt gilt auch für Anbaugeräte an land- oder forstwirtschaftlichen Anhängern und für Behelfsladeflächen (4.5, 4.12, 4.14. und 4.15.2 sind besonders zu beachten), die nur an land- oder forstwirtschaftlichen Zugmaschinen zulässig sind; es gilt nicht für sogenannte Überkopfbunker.

3.

Anbaugeräte sind dazu bestimmt, mit Hilfe des Fahrzeugs Arbeiten auszuführen, wobei ein Austausch der Anbaugeräte für verschiedenartige Arbeiten möglich sein soll. Ihr Gewicht wird während des Transports auf der Straße im wesentlichen von dem Fahrzeug getragen. Anbaugeräte können Front-, Zwischenachs-, Aufbau-, Heck- oder Seitengeräte sein. Heckanbaugeräte dürfen auch mit einer Anhängerkupplung ausgerüstet sein.

4.

Im einzelnen ist zu beachten:

4.1

Zulassung und Betriebserlaubnis (§§ 18 und 19 Abs. 2 StVZO)

Anbaugeräte unterliegen nicht den Vorschriften über die Zulassungs- und Betriebserlaubnispflicht. Da sie auswechselbares Zubehör sind, ist bei ihrem Anbau keine erneute Betriebserlaubnis für das Fahrzeug erforderlich.

4.2

Bauartgenehmigung und Prüfzeichen für Fahrzeugteile (§ 22a StVZO)

Für Anbaugeräte besteht keine Bauartgenehmigungspflicht. Das gilt auch für die Verbindungseinrichtungen an Anbaugeräten, die an land- oder forstwirtschaftliche Zugmaschinen angebracht werden. Nichtselbsttätige Anhängerkupplungen an Anbaugeräten müssen DIN 11 025, Ausgabe April 1966, entsprechen. Selbsttätige Anhängerkupplungen sind nicht erforderlich.

4.3

Angaben über das Leergewicht (§ 27 Abs. 1 StVZO)

Eine Änderung der Leergewichts-Angabe ist nur erforderlich, wenn Teile zum ständigen Verbleib am Fahrzeug angebaut werden, die dem leichten An- und Abbau des Geräts dienen (z. B. Anbau-Einrichtung für Frontlader) und dadurch das eingetragene Leergewicht des Fahrzeugs überschritten wird.

4.4

Überwachung (§ 29 StVZO)

Anbaugeräte unterliegen nicht der Überwachungspflicht.

4.5

Beschaffenheit (§ 30 StVZO)

Anbaugeräte müssen so gebaut, beschaffen und so an den Fahrzeugen angebracht sein, daß ihr verkehrsüblicher Betrieb weder die Fahrzeuginsassen noch andere Verkehrsteilnehmer schädigt oder mehr als unvermeidbar gefährdet, behindert oder belästigt und daß bei Unfällen Ausmaß und Folgen von Verletzungen möglichst gering bleiben.

Behelfsladeflächen müssen so gebaut sein, daß sie die vorgesehene Belastung sicher tragen können (s. auch 4.12).

Kippeinrichtungen sowie Hub- und sonstige Arbeitsgeräte müssen gegen unbeabsichtigtes Ingangsetzen oder Herabfallen bzw. unbeabsichtigte Lageveränderungen gesichert sein. Die erforderlichen Maßnahmen sind in einer besonderen VkBI-Veröffentlichung enthalten.

4.6

Verantwortung für den Betrieb (§ 31 StVZO und § 23 StVO)

Die Vorschriften über die Verantwortung des Fahrzeugführers und des Halters für den Betrieb der Fahrzeuge gelten auch für das Mitführen von Anbaugeräten.

4.7

Abmessungen (§ 32 Abs. 1 StVZO)

4.7.1

Beim Anbringen von Anbaugeräten ist die Vorschrift über die zulässige Breite zu beachten.

4.7.2

Werden die höchstzulässigen Abmessungen überschritten, ist eine Ausnahmegenehmigung nach § 70 StVZO durch die nach Landesrecht zuständige Behörde erforderlich. Außerdem ist eine Erlaubnis nach § 29 Abs. 3 StVZO notwendig. Jedoch kann die zuständige Behörde zugleich mit der Ausnahmegenehmigung nach § 70 StVZO eine allgemeine befristete Erlaubnis für die Überschreitung der nach § 32 Abs. 1 Nr. 1 und 3 und § 34 StVZO zulässigen Abmessungen und Gewichte bis zu 10% erteilen (Vwv-StVO, VII Nr. 6 zu § 29 Abs. 3 StVO).

4.7.3

Die Genehmigung ist meist an Auflagen für eine Kenntlichmachung gebunden. Hierfür kommen u. a. in Betracht:

Warntafeln mit je 100 mm breiten unter 45° nach außen und nach unten verlaufenden, roten und weißen Streifen von mindestens 282 mm Breite und 564 mm Höhe oder quadratische Tafeln von 423 mm x 423 mm oder in begründeten Ausnahmefällen Tafeln von mindestens 141 mm Breite und 800 mm Höhe.

Als Farbton sind aus dem RAL-Farbbregister 840 HR die retroreflektierenden Aufsichtsfarben für Rot Nr. 3019 und für Weiß Nr. 9015 zu wählen. Empfohlen wird die Verwendung von Warntafeln nach DIN 11 030, Ausgabe Februar 1976.

Die Warntafeln müssen möglichst mit dem Umriß des Fahrzeugs, der Ladung oder den herausragenden Teilen abschließen. Statt der Warntafeln sind ein nach Größe und Ausführung entsprechender Warnanstrich oder Folienbelag oder die in § 22 Abs. 4 Satz 3 und 4 StVO genannten Sicherungsmittel (Beleuchtungseinrichtungen siehe 4.16) zulässig.

4.7.4

Ragt das äußerste Ende des Anbaugeräts mehr als 1000 mm über die Schlußleuchten des Trägerfahrzeugs hinaus, so ist es kenntlich zu machen (siehe 4.16.4).

Hierfür sind folgende Mittel zulässig, die nicht höher als 1500 mm über der Fahrbahn angebracht werden dürfen (§ 53b StVZO und § 22 StVO):

4.7.4.1

Tafeln, Folien oder Anstriche mit einer Kantenlänge von mindestens 282 mm x 564 mm oder 423 mm x 423 mm oder in begründeten Ausnahmefällen von mindestens 141 mm Breite und 800 mm Höhe mit unter 45° nach außen und unten verlaufenden, je 100 mm breiten roten und weißen Streifen (siehe 4.7.3);

4.7.4.2

eine hellrote, nicht unter 300 mm x 300 mm große, durch eine Querstange auseinandergehaltene Fahne;

4.7.4.3

ein gleich großes, hellrotes, quer zur Fahrtrichtung pendelnd aufgehängtes Schild;

4.7.4.4

ein senkrecht angebrachter zylindrischer Körper gleicher Farbe und Höhe mit einem Durchmesser von mindestens 350 mm.

4.7.4.5

Während der Dämmerung, bei Dunkelheit oder wenn die Sichtverhältnisse es sonst erfordern, ist mindestens eine Leuchte für rotes Licht, deren oberer Rand der Lichtaustrittsfläche nicht mehr als 1550 mm von der Fahrbahn entfernt sein darf, und ein roter Rückstrahler, dessen oberer Rand nicht mehr als 900 mm von der Fahrbahn entfernt sein darf, anzubringen (§§ 22 und 17 StVO, § 53b StVZO.)

4.7.5

Der Abstand zwischen den senkrechten Querebenen, die das Vorderende des Frontanbaugeräts und die Mitte des Lenkrades - bei Fahrzeugen ohne Lenkrad die Mitte des in Mittelstellung befindlichen Führersitzes- berühren, darf nicht mehr als 3,5 m betragen.

4.8

Verkehrsgefährdende Fahrzeugteile (§ 32 Abs. 3 StVZO)

Kein Teil darf so über das Fahrzeug hinausragen, daß es den Verkehr mehr als unvermeidbar gefährdet; besonders dürfen Teile bei Unfällen den Schaden nicht vergrößern. Soweit sich das Hinausragen der Teile nicht vermeiden läßt, sind sie abzudecken. Ist dies mit vertretbarem Aufwand nicht möglich, so sind sie durch Tafeln oder Folien nach 4.7.3 kenntlich zu machen. Teile, die in einer Höhe von mehr als 2 m über der Fahrbahn angebracht sind, gelten als nicht verkehrsgefährdend.

4.9

Achslast und Gesamtgewicht (§ 34 Abs. 3 StVZO)

4.9.1

Durch den Anbau von Geräten dürfen die zulässigen Achslasten und das zulässige Gesamtgewicht nicht überschritten werden.

4.9.2

Bei Überschreitungen der zulässigen Achslast oder des zulässigen Gesamtgewichts gilt 4.7.2 entsprechend.

4.10

Beifahrersitz (§ 35a StVZO)

Wird die sichere Unterbringung des Beifahrers auf dem Sitz durch Anbaugeräte in Transportstellung beeinträchtigt, so darf beim Fahren mit Arbeitsgeräten dieser Sitz nicht besetzt werden.

4.11

Einrichtungen zum sicheren Führen von Kraftfahrzeugen (§ 35b StVZO)

Anbaugeräte dürfen die sichere Führung des Fahrzeugs nicht beeinträchtigen.

Für den Fahrzeugführer muß ein ausreichendes Sichtfeld vorhanden sein; ggf. ist eine Erlaubnis nach § 29 Abs. 3 StVO erforderlich. Wird das Sichtfeld durch Anbaugeräte beeinträchtigt, muß ggf. eine Begleitperson besonders an Kreuzungen und Straßeneinmündungen dem Fahrzeugführer die für das sichere Führen erforderlichen Hinweise geben.

4.12

Lenkeinrichtung (§ 38 StVZO)

Auch bei Verwendung von Anbaugeräten muß eine leichte und sichere Lenkbarkeit gewährleistet bleiben. Dabei hat der Fahrzeugführer zu beachten, daß je nach Beschaffenheit und Steigung der Fahrbahn die zum sicheren Lenken erforderliche Belastung der gelenkten Achse vorhanden ist; das gilt besonders, wenn an der Rückseite eine Behelfsladefläche angebracht ist. Bei eingebautem Gerät oder voll ausgelasteter Behelfsladefläche gilt die gelenkte Achse als ausreichend belastet, wenn die von ihr übertragene Last noch mindestens 20 % des Fahrzeugleergewichts beträgt.

4.13

Bremsen (§ 41 StVZO)

Beim Betrieb von Fahrzeugen mit Anbaugeräten ist unter allen Fahrbahnverhältnissen auf eine genügende Belastung der gebremsten Achse zu achten. Die für diese Fahrzeuge vorgeschriebenen Bremswirkungen müssen auch mit Anbaugerät erreicht werden.

4.14

Anhängelast hinter Heckanbaugeräten (§ 42 StVZO)

Das Mitführen von Anhängern hinter einer mit einer Behelfsladefläche versehenen Zugmaschine ist nicht zulässig.

Das Mitführen von Anhängern hinter Anbaugeräten ist nur vertretbar unter nachstehenden Voraussetzungen, die auf einem vom Gerätehersteller am Anbaugerät anzubringenden Schild wie folgt angegeben sein müssen:

"Zur Beachtung

a)

Die Fahrgeschwindigkeit darf 25 km/h nicht überschreiten.

b)

Der Anhänger muß eine Auflaufbremse oder eine Bremsanlage haben, die vom Führer des ziehenden Fahrzeugs betätigt werden kann.

c)

Das Mitführen eines einachsigen Anhängers am Anbaugerät ist nur zulässig, wenn das Gesamtgewicht des Anhängers das Gesamtgewicht des ziehenden Fahrzeugs nicht übersteigt und die Stützlast des Anhängers vom Anbaugerät mit einem oder mehreren Stützrädern so auf die Fahrbahn übertragen wird, daß sich das Zugfahrzeug leicht lenken und sicher bremsen läßt.

d)

Ein zweiachsiger Anhänger darf am Anbaugerät mitgeführt werden, wenn das Gesamtgewicht des Anhängers nicht mehr als das 1,25fache des zulässigen Gesamtgewichts des Zugfahrzeugs, jedoch höchstens 5 t, beträgt."

4.15

Einrichtungen zur Verbindung von Fahrzeugen (§ 43 StVZO).

4.15.1

Bei der Anhängerkupplung eines Heckanbaugerätes ist zu beachten:

4.15.1.1

Der vom ziehenden Fahrzeug zu übernehmende Anteil der Stützlast des Anhängers darf höchstens 400 kg betragen. Der Schwerpunkt des Anbaugerätes darf nicht weiter als 600 mm von den Enden der unteren Lenker des Dreipunktanbaus (DIN 9674, Ausgabe November 1975) oder von der Ackerschiene entfernt sein.

4.15.1.2

In der Transportstellung muß die Anhängerkupplung in der Mittellinie der Fahrzeugspur so hoch über der Fahrbahn angeordnet sein, daß die Zugöse des Anhängers etwa parallel zur Fahrbahn liegt.

4.15.1.3

Die Höhen- und Seitenbeweglichkeit der Anhängerkupplung des Anbaugeräts darf in Transportstellung nicht mehr als 10 mm in jeder Richtung betragen.

4.15.2

An Behelfsladeflächen darf eine Anhängerkupplung nicht angebracht werden. Die Anhängerkupplung der Zugmaschine muß nach dem Heckanbau einer Behelfsladefläche unbenutzbar sein, damit das Ankuppeln von Anhängern unmöglich ist.

4.16

Lichttechnische Einrichtungen (§§ 49a bis 54 StVZO)

4.16.1

Die für das Fahrzeug vorgeschriebenen lichttechnischen Einrichtungen dürfen durch Anbaugeräte nicht verdeckt werden, andernfalls sind sie zu wiederholen. Die zu wiederholenden Einrichtungen dürfen auf Leuchtenträgern entsprechend Nummer 4.16.3.4 angebracht sein. Beim Verkehr auf öffentlichen Straßen müssen alle Einrichtungen ständig betriebsbereit sein.

4.16.2

Werden Scheinwerfer durch Frontanbaugeräte verdeckt und deshalb wiederholt, so darf jeweils nur ein Scheinwerferpaar eingeschaltet sein. Für die Anbringung des zweiten Scheinwerferpaares ist eine Ausnahmegenehmigung von § 49a StVZO durch die zuständige Landesbehörde erforderlich.

4.16.3

Anbaugeräte die seitlich mehr als 400 mm über den äußeren Rand der Lichtaustrittsflächen der Begrenzungs- oder Schlußleuchten des Fahrzeugs hinausragen, müssen mit Begrenzungsleuchten, Schlußleuchten und Rückstrahlern ausgerüstet sein. Diese Leuchten und die Rückstrahler dürfen

4.16.3.1

mit ihrem äußeren Rand nicht mehr als 400 mm von der äußeren Begrenzung des Anbaugeräts entfernt sein.

4.16.3.2

bei Leuchten mit ihrem oberen Rand nicht mehr als 1550 mm, bei Rückstrahlern mit ihrem oberen Rand nicht mehr als 900 mm von der Fahrbahn entfernt sein. Ist wegen der Bauart des Anbaugerätes eine solche Anbringung der Rückstrahler nicht möglich, sind 2 zusätzliche Rückstrahler erforderlich, wobei ein Paar Rückstrahler so niedrig wie möglich und nicht mehr als 400 mm von der breitesten Stelle des Fahrzeugumrisses entfernt und das andere Paar möglichst weit auseinander und höchstens 900 mm über der Fahrbahn angebracht sein müssen.

4.16.3.3

- soweit notwendig - rechts und links unterschiedliche Abstände zum Geräteheck haben,

4.16.3.4

auf Leuchenträgern angebracht sein. Die Leuchenträger dürfen aus 2 oder - wenn die Bauart des Gerätes es erfordert - aus 3 Einheiten bestehen, wenn diese Einheiten und die Halterungen an den Fahrzeugen (z.B. nach DIN 11 027, Ausgabe Dezember 1974) so beschaffen ist, daß eine unsachgemäße Anbringung nicht möglich ist.

4.16.3.5

außerhalb der Zeit, in der Beleuchtung notwendig ist, angenommen sein.

4.16.4

Anbaugeräte, deren äußerstes Ende mehr als 1000 mm über die Schlußleuchten hinausragt, müssen mit einer Schlußleuchte und einem Rückstrahler, möglichst am äußersten Ende des Anbaugeräts und möglichst in der Mittellinie der Fahrzeugspur, ausgerüstet sein. Der obere Rand der Lichtaustrittsfläche der Schlußleuchte darf nicht mehr als 1550 mm, der obere Rand des Rückstrahlers nicht mehr als 900 mm von der Fahrbahn entfernt sein. Leuchte und Rückstrahler dürfen außerhalb der Zeit, in der Beleuchtung notwendig ist, abgenommen sein (wegen der Kenntlichmachung am Tage siehe 4.7.4).

4.17

Amtliche Kennzeichen (§ 60 StVZO)

Durch Anbaugeräte dürfen die amtlichen Kennzeichen des Fahrzeugs nicht verdeckt werden, andernfalls sind sie zu (VkB I 1977 S 21)

Beleuchtungs Vorschriften für Arbeitsgeräte bei Fahrten auf öffentlichen Straßen und Wegen.

Vorgeschriebene Beleuchtung bei verschiedenen Anbauverhältnissen.
(Beleuchtung darf fest installiert oder abnehmbar sein, z. B. nach DIN 11027)

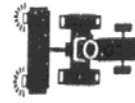
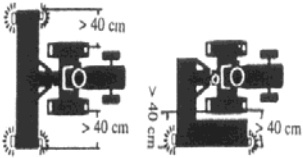
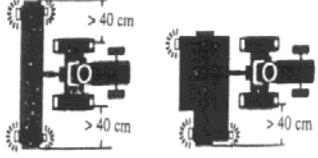
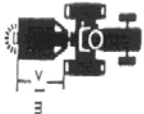
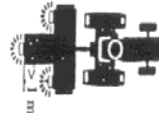
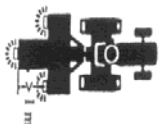
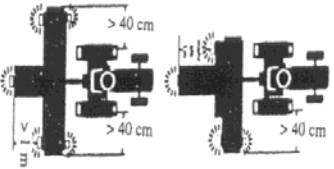
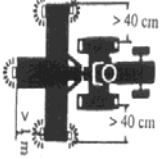
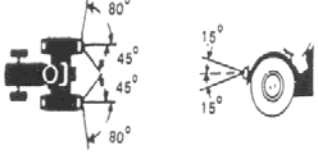
Anbau-Arbeitsgeräte (Leuchtenanbau)	Anhänge-Arbeitsgeräte (Leuchtenanbau)
<p>Anbau-Arbeitsgerät verdeckt Beleuchtungseinrichtung des Trägerfahrzeuges</p> 	<p>Jedes Anhänge-Arbeitsgerät</p> 
<p>Anbau-Arbeitsgerät ragt seitlich mehr als 40 cm über den äußersten Rand der Lichtaustrittsfläche der Begrenzungs- oder Schlußleuchten des Trägerfahrzeuges</p> 	<p>Anhänge-Arbeitsgerät ragt seitlich mehr als 40 cm über den äußersten Rand der Lichtaustrittsfläche der Begrenzungsleuchten des Zugfahrzeuges.</p> 
<p>Anbau-Arbeitsgerät ragt nach hinten mehr als 1 m über die Schlußleuchten hinaus, verdeckt nicht die Beleuchtungseinrichtung des Trägerfahrzeuges</p> 	<p>Anhänge-Arbeitsgerät ragt nach hinten mehr als 1 m über die Schlußleuchten hinaus</p> 
<p>Anbau-Arbeitsgerät ragt nach hinten mehr als 1 m über die Schlußleuchten hinaus und verdeckt die Beleuchtungseinrichtung des Trägerfahrzeuges</p> 	<p>Anhänge-Arbeitsgerät ragt nach hinten mehr als 1 m über die Schlußleuchten hinaus und seitlich mehr als 40 cm über den äußersten Rand der Lichtaustrittsfläche der Begrenzungsleuchten</p> 
<p>Anbau-Arbeitsgerät ragt nach hinten mehr als 1 m über die Schlußleuchten hinaus und seitlich mehr als 40 cm über den äußersten Rand der Lichtaustrittsfläche der Begrenzungs- oder Schlußleuchten</p>  <p style="text-align: right;">Hella</p>	<p>Blinkeleuchten</p> <p>Die freien Sichtwinkelbereiche an Zugfahrzeugen und Arbeitsgeräten müssen eingehalten werden.</p> 
<p>Rückstrahler Die Rückstrahleroberkante darf nicht höher als 90 cm über dem Boden sein. Dies ist besonders beim Transport der Anbau-Arbeitsgeräte zu beachten. Der Rückstrahler-Seitenabstand darf nicht mehr als 40 cm betragen, außer bei mittleren, hinteren Rückstrahlern. An Anhänge-Arbeitsgeräten muß immer eine Rückstrahlergarnitur fest montiert sein, Form beliebig.</p>	

EN EC-Declaration of Conformity
according to Directive 2006/42/EC

DE EG-Konformitätserklärung
entsprechend der EG-Richtlinie 2006/42/EC

IT Dichiarazione CE di Conformità
ai sensi della direttiva 2006/42/EC

NL EG-Verklaring van conformiteit
overeenstemming met Machinerichtlijn 2006/42/EC

FR Déclaration de conformité pour la CEE
conforme à la directive de la 2006/42/EC

ES CEE Declaración de Conformidad
según la normativa de la 2006/42/EC

PT Declaração de conformidade
conforme a norma da C.E.E. 2006/42/EC

DA EF-overensstemmelseserklæring
i henhold til EF-direktiv 2006/42/EC

PL Deklaracja Zgodności CE
według Dyrektywy Maszynowej 2006/42/EC

FI EY : N Vaatimustenmukaisuusilmoitus
täyttää EY direktiivin 2006/42/EC

EN We,
DE Wir,
IT Noi,
NL Wij,
FR Nous,
ES Vi,
PT Me,
DA Vi,
PL Nosotros,
FI Nös,

JF-Fabriken - J. Freudendahl A/S
Linde Allé 7
DK 6400 Sønderborg
Dänemark / Denmark
Tel. +45-74125252

EN declare under our sole responsibility, that the product:
DE erklären in alleiniger Verantwortung, dass das Produkt:
IT Dichiaro sotto la propria responsabilità che il prodotto:
NL verklaren als enig verantwoordelijken, dat het product:
FR déclarons sous notre seule responsabilité que le produit:

ES declaramos bajo responsabilidad propia que el producto:
PT declaramos com responsabilidade própria que o produto:
DA erklærer på eget ansvar, at produktet:
PL deklarujemy z pełną odpowiedzialnością, iż produkt:
FI ilmoitamme yksin vastaavamme, että tuote:

EN Model:
DE Typ :
IT Tipo :
NL Type :
FR Modèle :
ES modelo :
PT Marca :
DA Typ :
PL Model :
FI Merkki :

S 1810 Pro

EN to which this declaration relates corresponds to the relevant basic safety and health requirements of the Directive:

2006/42/EC

DE auf das sich diese Erklärung bezieht, den einschlägigen grundlegenden Sicherheits- und Gesundheitsanforderungen der EG-2006/42/EC

IT E' Conforme ai Requisiti Essenziali di Sicurezza a di tutela della Salute di cui alla Direttiva e sue successive modificazioni: 2006/42/EC

NL waarop deze verklaring betrekking heeft voldoet aan de van toepassing zijnde fundamentele eisen inzake veiligheid en gezondheid van de EG-machinerichtlijn no: 2006/42/EC

FR faisant l'objet de la déclaration est conforme aux prescriptions fondamentales en matière de sécurité et de santé stipulées dans la Directive de la: 2006/42/EC

ES al cual se refiere la presente declaración corresponde a las exigencias básicas de la normativa de la y referentes a la seguridad y a la sanidad: 2006/42/EC

PT a que se refere esta declaração corresponde às exigências fundamentais respectivas à segurança e à saúde de norma da 2006/42/EC

DA som er omfattet af denne erklæring, overholder de relevante grundlæggende sikkerheds- og sundhedskrav i EF-direktiv sam: 2006/42/EC

PL dla którego się ta deklaracja odnosi, odpowiada właściwym podstawowym wymogom bezpieczeństwa i ochrony zdrowia Dyrektywy Maszynowej: 2006/42/EC

FI johon tämä ilmoitus liittyy, vastaa EY direktiivissä mainituja perusturvallisuus- ja terveystaakimuksia (soveltuvin osin) sekä muita siihen kuuluvia EY direktiivejä: 2006/42/EC

CE

Konstruktion (Design)
Lengede, 11.12.2009 i.A. Klaus Springer

Konstruktion (Design) + Produktion (Production)
Lengede, 11.12.2009 Jörn Freudendahl

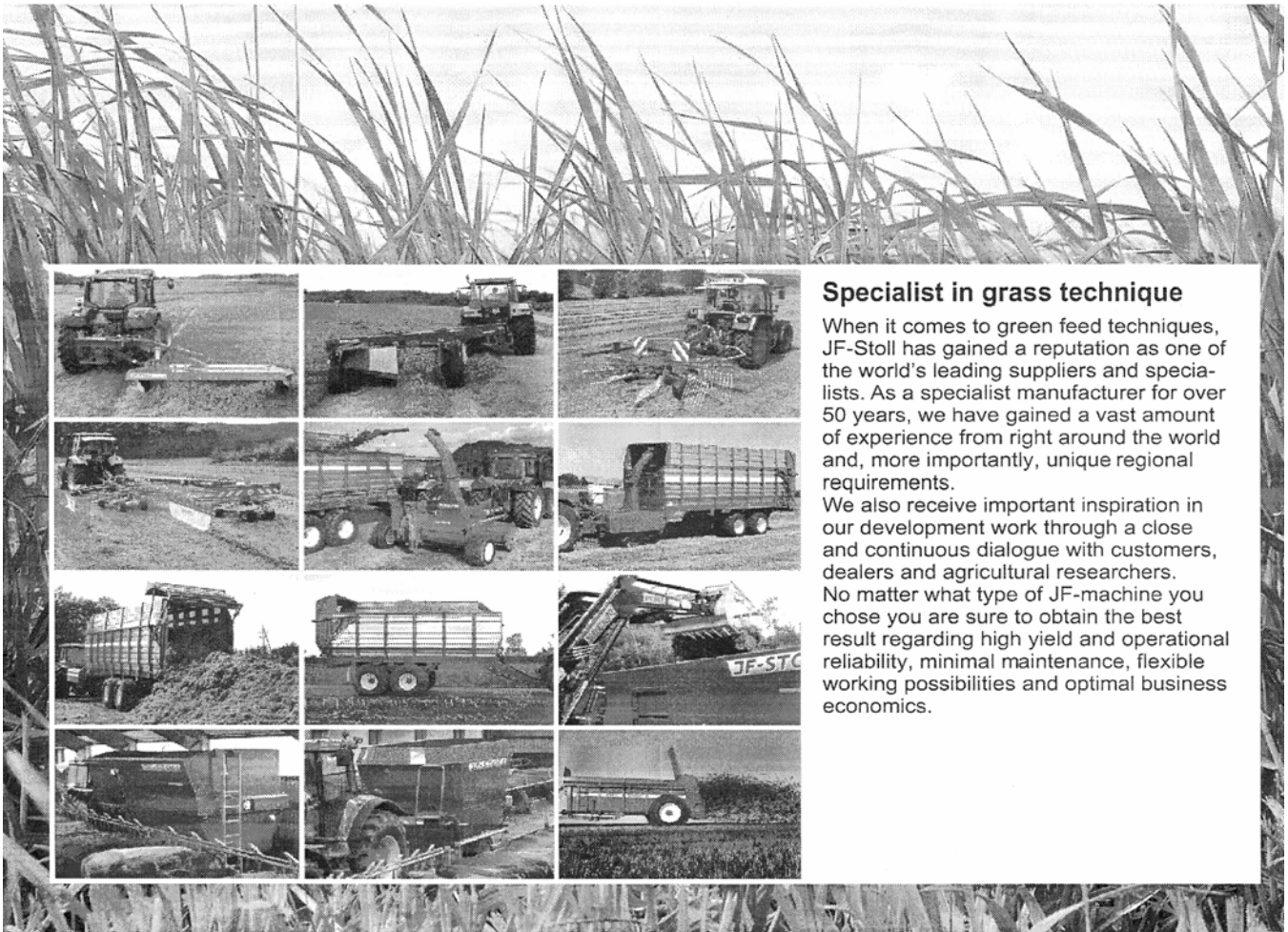

Specialist in grass technique

When it comes to green feed techniques, JF-Stoll has gained a reputation as one of the world's leading suppliers and specialists. As a specialist manufacturer for over 50 years, we have gained a vast amount of experience from right around the world and, more importantly, unique regional requirements.

We also receive important inspiration in our development work through a close and continuous dialogue with customers, dealers and agricultural researchers.

No matter what type of JF-machine you chose you are sure to obtain the best result regarding high yield and operational reliability, minimal maintenance, flexible working possibilities and optimal business economics.

Ersatzteilbestellung

Tel.: 0 53 44 / 20 1 43 bis 20 1 46

Telefax: 0 53 44 / 20 183

E-mail: EA@stoll-jf.de

Dealer

WILHELM STOLL Maschinenfabrik GmbH

Postfach 3 38266 Lengede

Bahnhofstr. 21 38268 Lengede

Telefon Allgemein 0 53 44 / 20 - 0

Telefax Verkauf 0 53 44 / 20 182

E-mail Allgemein box@stoll-jf.de

E-mail Verkauf vkf@stoll-jf.de