

Oferta wozów paszowych



Kongskilde VM –
wozy paszowe
z 1, 2 lub 3 ślimakami

Zaawansowana technologicznie produkcja wozów paszowych



Kongskilde jest obecnie wiodącym europejskim specjalistą w zakresie produkcji wozów paszowych.

Program wozów paszowych przygotowano z myślą o spełnieniu przyszłościowych wymagań rolników. Maszyny są zaprojektowane i stworzone w Danii, przetestowane na farmach w całej Europie i produkowane w naszym nowoczesnym zakładzie produkcyjnym w Polsce.

Wszystkie maszyny są mocowane i spawane w dużych stelażach, a tym samym zapewniona zostaje ich równa, wysoka jakość.

Zastosowanie blachy ze stali drobnoziarnistej powoduje, że wozy paszowe charakteryzują się wysoką odpornością na ścieranie. Stal S650 gwarantuje najwyższą jakość i sprawia, że wozy paszowe JF są najlepszymi oferowanymi wozami paszowymi na rynku.

Program wozów paszowych składa się z 16 „podstawowych rodzin”. Pełną gamę Feeder VM można zobaczyć w przedstawionej poniżej tabeli.

Program produktów Kongskilde VM

Pojemność	Liczba krów na ładunek (objętość 8000 kg ECM/krowę/rok)	1 ślimakowe					2 ślimakowe			
		VM-1 S	VM-1	VM-1 B	VM-1 B X	VM-1 B M	VM-2 S	VM-2 SB	VM-2 SB X	VM-2 SB M
6,5 m ³	35-45	VM 6.5-1 S								
8 m ³	45-55	VM-8-1 S								
10 m ³	55-70	VM 10-1 S	VM 10-1	VM 10-1 B	VM 10-1 B X	VM 10-1 B M				
12 m ³	67-85		VM 12-1	VM 12-1 B	VM 12-1 B X	VM 12-1 B M	VM 12-2 S			
14 m ³	80-100		VM 14-1	VM 14-1 B	VM 14-1 B X	VM 14-1 B M	VM 14-2 S	VM 14-2 SB	VM 14-2 SB X	VM 14-2 SB M
16 m ³	93-120						VM 16-2 S	VM 16-2 SB	VM 16-2 SB X	VM 16-2 SB M
18 m ³	105-135						VM 18-2 S	VM 18-2 SB	VM 18-2 SB X	VM 18-2 SB M
20 m ³ / 21 m ³	115-150						VM 20-2 S	VM 20-2 SB	VM 20-2 SB X	VM 20-2 SB M
22 m ³	125-165									
24 m ³	135-185									
26 m ³ / 27 m ³	155-195									
28 m ³	160-210									
29 m ³ / 30 m ³	175-220									
32 m ³	190-240									
38 m ³	220-280									
45 m ³	260-350									

S: Kompaktowe / wąskie
B: Z przenośnikiem poprzecznym

M: Multi
X: System 4 w 1 „flexible”

Linia produktów Kongskilde VM i ich dodatkowe opcje wysypu



Standardowa szerokość luków wysypowych - VM i VM-S.



Seria B do profesjonalnego wysypu z przednim przenośnikiem transportowym VM-SB i VM-B, i opcjonalnie elewateorem bocznym.



Seria M (Multi) do ścielenia i profesjonalnego karmienia - VM-SB M i VM-B M.



Seria X - elastyczne rozwiązanie 4 w 1 z poprzecznym przenośnikiem transportowym (mieszanie - przesuw boczny - elewator na prawo i lewo) - VM-SB X i VM-B X.

2 ślimakowe				3 ślimakowe							
VM-2	VM-2 B	VM-2 B X	VM-2 B M	VM-3 S	VM-3 SB	VM-3 SB X	VM-3 SB M	VM-3	VM-3 B	VM-3 B X	VM-3 B M
VM 20-2	VM 20-2 B	VM 20-2 B X	VM 20-2 B M	VM 21-3 S	VM 21-3 SB	VM 21-3 SB X	VM 21-3 SB M				
VM 22-2	VM 22-2 B	VM 22-2 B X	VM 22-2 B M								
				VM 24-3 S	VM 24-3 SB	VM 24-3 SB X	VM 24-3 SB M				
VM 27-2	VM 27-2 B	VM 27-2 B X	VM 27-2 B M	VM 26-3 S	VM 26-3 SB	VM 26-3 SB X	VM 26-3 SB M				
				VM 28-3 S	VM 28-3 SB	VM 28-3 SB X	VM 28-3 SB M				
VM 30-2	VM 30-2 B	VM 30-2 B X	VM 30-2 B M					VM 29-3	VM 29-3 B	VM 29-3 B X	VM 29-3 B M
								VM 32-3	VM 32-3 B	VM 32-3 B X	VM 32-3 B M
								VM 38-3	VM 38-3 B	VM 38-3 B X	VM 38-3 B M
								VM 45-3	VM 45-3 B	VM 45-3 B X	VM 45-3 B M

Opcje wysypu



Szerokie otwieranie

Wszystkie wozy paszowe z podajnikiem mają szerokie luki wyładownicze na 122 cm, które zapewniają optymalne warunki do wysypu bardzo suchej mieszanki z dużą zawartością słomy.



Standardowy poprzeczny przenośnik transportowy

Standard "B" poprzecznych przenośników transportowych do karmienia z prawej lub lewej strony.



Przenośnik z elewatem

Elewator „BE09” (0,9 m) i „BE16” (1,60 m) sprawia, że można podawać przez nie mieszankę do jednego oraz innego miejsca jednocześnie.



Seria X- elastyczne rozwiązanie 4-w 1 z poprzecznym przenośnikiem transportowym

Bocznie regulowane poprzeczne przenośniki z wbudowanym elewatem na prawej i lewej stronie. W oparciu o konstrukcję silnego pasa bez końca z 4 rolkami i prowadnicami. JF opracował konstrukcję dla rolników z korytami na różnych wysokościach. Niezawodne rozwiązania wymagające minimalnej uwagi operatora.

Karmienie za pomocą poprzecznego przenośnika transportowego - Efektywne karmienie suchymi, bogatymi w słomę mieszankami.

Opcje wysypu

Wozy paszowe VM z poprzecznym przenośnikiem transportowym budowane są w systemie modułowym, co daje Państwu możliwość wyboru rozwiązań z 3 różnymi taśmami. Rozwiązania z poprzecznym

przenośnikiem transportowym są wyjątkowo dobre do mieszanek paszowych z dużym udziałem słomy. Oprócz tego optymalnie obsługują one także wszystkie pozostałe mieszanki paszowe.

Do wymagających mieszanek Kongskilde oferuje podajniki z bocznymi lukami wyładowniczymi lub lukami narożnymi. Wszystkie podajniki Kongskilde mogą być również wyposażone w dodatkowe luki i różnego rodzaju elewatory.

Koncepcja modułowej rozbudowy



Elewator E16 (1,6 m)

Dla luków wysypowych bocznych: z przodu; z prawej lub lewej strony, centralnie z tyłu. (nie jest możliwy montaż przy VM-1 S).

Elewator E22 (2,2 m)

Dla luków wysypowych: bocznych, z przodu, z prawej lub lewej strony, lub centralnie z tyłu.

Elewator E08 (0,8 m)

Do luków wysypowych bocznych z przodu z prawej lub lewej str.

Bezpośrednie karmienie z luków wyładowniczych.

Miejsce montażu do wyboru.

Przenośnik poprzeczny tylny.

Razem z lukami wysypowymi z tyłu, centralnie.

Koncepcja modułowa daje większą elastyczność

Doskonale dopasowanie

Kongskilde VW zbudowaliśmy w systemie modułowym, co daje Państwu możliwość wyboru dokładnie takiego rozwiązania, jakie odpowiada Państwa potrzebom.

Gdy po zakupie wozu paszowego Kongskilde wybudują Państwo nową oborę albo powiększą stado, to można

wtedy odpowiednio dostosować także wóz paszowy.

Absolutne zalety

Elastyczność jest decydująca, gdyż rozwój struktur w produkcji zwierzęcej postępuje coraz szybciej, jest ona rozszerzana i tworzona od nowa. Taką elastyczność na przyszłość zapewnia

Kongskilde VW. Także ze względu na dużą elastyczność Kongskilde VW jest łatwy do przebrojenia. Potencjalni nabywcy mogą więc w dowolny sposób dopasować wóz paszowy do swoich potrzeb.

Wozy paszowe - Seria wozów Multi (VM Multi)



Unikalna koncepcja bezkompromisowego łączenia, karmienia i ścielenia słomą.

Profesjonalne karmienie i ścielenie dzięki jednej maszynie.

Dzięki nowo opatentowanej serii wozów Kongskilde VM Multi, która obejmuje 19 modeli w rozmiarach od 10 do 45 m³. Firma Kongskilde posiada największy wybór maszyn Multi służących zarówno do ścielenia słomą jak i karmienia. Seria Multi tnie na sieczkę wszystkie rodzaje beli i wydmuchuje słomę w postaci ściółki głębokiej do kopców oraz do wykorzystania jako pływające przykrycie zbiorników z gnojowicą w celu zminimalizowania parowania azotu.

Zasięg wydmuchu w promieniu do 25m w zależności od jakości słomy, spełnia prawie wszystkie wymagania. W serii Multi zastosowano znaną i sprawdzoną koncepcję z taśmociągami do podawania paszy, co gwarantuje wyjątkową wydajność.

Dzięki maszynie Kongskilde VM Multi można zmniejszyć liczbę urządzeń potrzebnych w gospodarstwie. To z kolei oznacza mniej pracy i mniej czasu w spędzonego przy konserwacji i obsłudze urządzeń, co daje duży potencjał dla oszczędności kosztów.

Koncepcja

Przełączanie pomiędzy słomą a zadawaniem pasz odbywa się w 4 sekundy poprzez podniesienie lub opuszczenie wirnika i osłony. Gdy osłona jest podniesiona, luka do turbiny jest zamknięta.



Ustawienie do zadawania paszy.



Ustawienie do ścielenia słomą.

Linia ciągła jazdy

Układ napędowy PTO oparty jest na wałach przegubowych oraz systemie on/off skrzyni. Zasilanie i odłączenie koła dmuchawy odbywa się hydraulicznie z kabiny ciągnika. To odnosi się również do skrzyni przekładniowej z 2 stopniową prędkością, jeżeli odłączona.

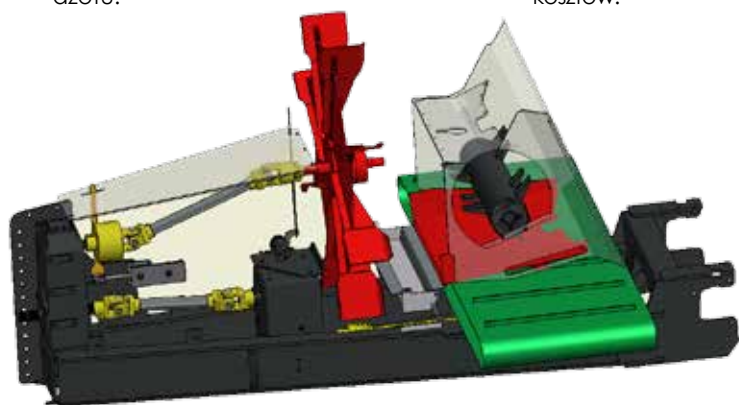

Funkcjonalne i niezawodne rozwiązanie...



Rotor podający jest decydujący!

Hydraulicznie sterowany wirnik podający zapewnia równomierny przepływ słomy do turbiny. Jeśli trzeba ominąć przeszkodę, wirnik jest zatrzymywany i przepływ słomy ustaje.



Szeroki otwór

Otwór o szerokości 122 cm zapewnia wysoką wydajność rozładunku suchej paszy. Pas przenośnika „wyciąga” suchą paszę poza wielki otwór.



Chwytnacz kamieni zapewnia wysoką ochronę otoczenia i maszyny

Podajnik jest wyposażony w chwytnacz kamieni chroniąc tym samym otoczenie. Pojemnik z kamieniami można opróżnić z boku wozu bez użycia narzędzi.



Doskonały widok

Podczas karmienia i ścielenia słomy jest doskonały widok z kabiny ciągnika.



Unikalna kontrola i monitoring

Kongskilde opracował system operacyjny zdalnego sterowania dla wszystkich funkcji. Panel zdalnego sterowania posiada joystick do obsługi funkcji zsypania. Wskaźnik pokazuje czy wirnik podający słomę pracuje. Elektroniczna regulacja prędkości taśmy również może być zintegrowane w pilocie.

Zalety połączenia przedniego podajnika taśmowego z otworem o szer. 122 cm

- ✓ Ogromna wydajność przy rozładunku
- ✓ Efektywny wyładunek paszy
- ✓ Bardzo dobry widok na przenośnik poprzeczny podczas karmienia
- ✓ Pasze są wyrzucane z podajnika więc nie ma zagrożenia rozjechania pozostałej paszy oraz można rozładować duże ilości paszy na krótszym dystansie

Zalety dużego roztrząsacza ściółki montowanego z przodu wozu paszowego.

- ✓ Wirnik zapewnia równomierny przepływ słomy
- ✓ Zasięg wydmuchu w promieniu do 25m, w zależności od jakości słomy
- ✓ Duża turbina zapewnia silny i ciągły przepływ
- ✓ Doskonały widok z regulowaną rynną umożliwia dokładne umieszczenie materiału i zmniejsza ryzyko uszkodzenia składanej rynny

Bezprzewodowy system ważenia - maksymalna wygoda

Wszystkie VM Feeders są standardowo wyposażone w bezprzewodowy system ważenia Feed Manager

Wszystkie VM Feeders są standardowo wyposażone w bezprzewodowy system ważenia Feed Manager. Menedżer może być umieszczony tam, gdzie jest to najbardziej odpowiednie dla rolnika, zazwyczaj przy ładowaczu oraz ciągniku. Feed Manager (Basic) składa się z następujących elementów:

Główny terminal

Z umieszczonym w ładowarce terminalem głównym mogą Państwo w każdej chwili odczytać na wyświetlaczu takie parametry jak: masa, czas, i data załadunku. Można programować plany zadawania pasz, wykorzystywać je i / lub wysłać do ręcznego terminala.

Terminal ręczny

Terminal ręczny jest zwykle umieszczony przed wozem paszowym w ciągniku. Jeśli terminal ręczny jest wyposażony w baterię, może być zabrany wszędzie. Można też dokupić dodatkowy terminal ręczny i przyłączyć go do samego wozu.



Główny terminal



Ręczny terminal



Wyposażenie dodatkowe:

- Uchwyt do głównego terminala, z przyssawką montażową i dwoma przegubami kulowymi do optymalnego umieszczenia w kabinie.
- Ładowarka do terminala ręcznego (bez baterii).
- 110/230 V transformator na 12 Volt.

Doskonały system ważenia

■ Oszczędność czasu

- Wóz paszowy można załadować ze wszystkich stron. Dzięki tej zalecie można ustawić go między dwoma magazynami paszy i ładować z obu stron.
- Podczas pobierania paszy z silosu, informacja o jej masie jest natychmiastowa. Dzięki temu od razu wiadomo, ile należy jeszcze dołożyć, czego w wozie paszowym brakuje i uzupełnić zestaw pasz o niezbędne ich ilości.

■ Optymalny komfort

- Nie ma potrzeby żadnego wsiadania i wysiadania z ciągnika aby obrócić wyświetlacz wagi.
- Wszystkie funkcje są obsługiwane bezpośrednio z terminala.

■ Minimalne straty paszy

- Mniejsze straty paszy na skutek minimalizacji transportu ładowaczem z magazynu do wozu paszowego.

■ Feed Manager pomaga przy karmieniu

Feed Manager pomaga w orientacji podczas zadawania paszy. Oprócz obserwacji pozostałej w wozie masy paszy mamy tu też możliwość rozdzielenia dawki paszy na części.

- Dzielone dawki paszy:
Całą dawkę paszy można podzielić na porcje np. 500 kg.
- Podział procentowy:
Podział dawki paszy np. na 25% sprawia, że jej mieszanie odbywa się w czterech równych porcjach.
- Podział grupowy:
Dawkę paszy można podzielić na 5 porcji o różnej wielkości.

Zadawanie poszczególnych porcji pokazywane jest na wyświetlaczu a ich rozdział sygnalizowany jest akustycznie.

■ Aktualizacja jest zawsze możliwa

Zawsze można uaktualnić podstawową wersję Feed Managera.



Bezprzewodowa transmisja danych między terminalem głównym w ładowaczu i PC w biurze.

Optymalizacja zadawania pasz z ProFeed+

Z ProFeed+ otrzymują Państwo wyjątkowo dobry przegląd ilości pasz, które rzeczywiście są załadowane i realnie podane zgodnie z planem żywienia. Obsługa terminala oraz dołączony program do komputera osobistego są tak przyjazne użytkownikowi, że rejestracja zużycia pasz staje się naturalną częścią żywienia zwierząt.

Łatwy dostęp do danych żywieniowych umożliwia lepszą kontrolę, analizę i doradztwo. Jest warunkiem optymalizacji produkcji i daje lepsze jej wyniki.

Z pomocą PC można łatwo i szybko tworzyć plany żywieniowe. Można to robić także bezpośrednio przez terminal główny, zmieniając np. liczbę krów. Bezprzewodowa transmisja danych między terminalem głównym w ładowaczu i PC w kabinie.

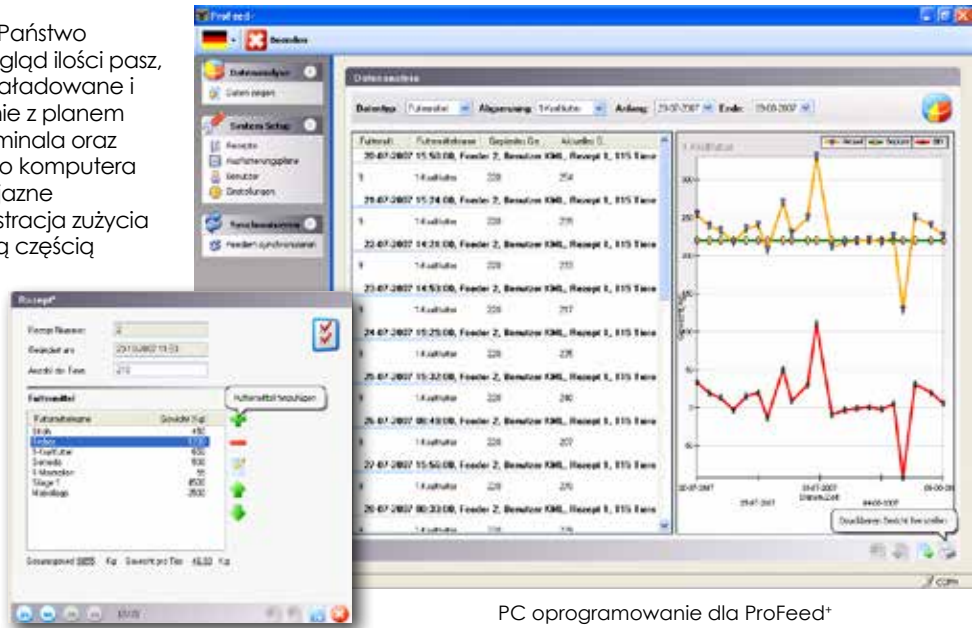

PC oprogramowanie dla ProFeed+

Feed Manager - główne funkcje

	Basic (Standard)*	Basic+ (Opcja)	ProFeed+ (Opcja)
Wskazania masy paszy	✓	✓	✓
Bezprzewodowy wyświetlacz	✓	✓	✓
Zdalna obsługa np. funkcja „tara” ze wszystkich wyświetlaczy	✓	✓	✓
Pomoc w zadawaniu paszy - wizualna i akustyczna	✓	✓	✓
Pomoc w załadunku (99 planów żywienia) - wizualna i akustyczna		✓	✓
Rejestracja danych (ok. 7500 mieszanek)			✓
Oprogramowanie do obróbki danych itd. w PC			✓
Bezprzewodowa synchronizacja danych między terminalem głównym a PC			✓
Porównanie planu żywienia/zużycie pasz na PC			✓
Tworzenie i aktualizacja planów żywienia na PC			✓

* System ważenia Basic można rozbudować do Basic+ lub ProFeed+.

Basic+ ułatwia manewrowanie paszami

Z Basic+ można w terminalu głównym wprowadzić jeden lub wiele planów żywienia, które później zrealizuje operator napętniający wóz paszowy.

Z terminala wysyłany jest sygnał akustyczny na chwilę przed tym, zanim Basic+ automatycznie przejdzie do kolejnego składnika paszy. Oprócz tego, załadunek może być śledzony także na wyświetlaczu. Ten wyjątkowo dobry przegląd do minimum redukuje błędy powstające podczas załadunku.

Kontrola i rejestracja karmienia

■ Dokładna rejestracja

- Poniższe dane są rejestrowane:
 - Data
 - Czas ładowania
 - Numer wozu
 - Pracownik
 - Plan ładowania
 - Liczba zwierząt
 - Pasze (nazwa / numer)
 - Wartość planowania
 - Wartość załadunku
- Pozwala na kontrolowanie karmienia i tym samym na optymalizację w stosunku do wydajności mleka, np. ile stosuje się poszczególnej paszy? Kto załadował?

■ Plany obciążenia

- Przyjazne dla użytkownika oprogramowanie do obsługi planów obciążenia.
- Plany obciążenia mogą być wykonane na komputerze a następnie szybko mogą być dostosowane w ładowaczu, np. jeśli wielkość stada jest zmieniana.
- Wprowadzanie danych i planów obciążenia mogą być przekazywane drogą elektroniczną do zewnętrznego doradcy, np. za pośrednictwem poczty email, Internetu lub zdalnego sterowania komputerem w gospodarstwie.

Wyjątkowy ślimak mieszający z mieszaniem pulsacyjnym



Krótkie noże są w standardzie.



Długie noże z wolframu są dostępne do rozdrabniania dużych ilości sromy (opcja).



Stożkowa budowa ślimaka

Tylko jedno uzwojenie ślimaka na dolnej płycie

Mieszanie pulsacyjne

Wysoka prędkość obrotowa ślimaka

Różne pozycje ustawień noży

Wiele uzwojeń ślimaka

Stal o wysokiej wytrzymałości (15 mm)

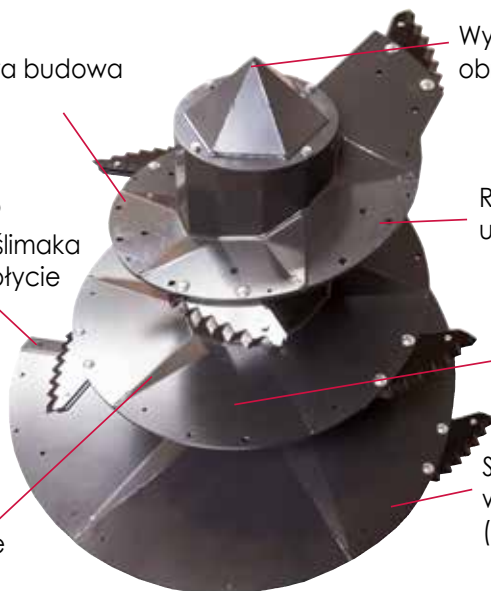

Dlaczego ślimak mieszający Kongskilde jest wyjątkowy

■ Szybkie mieszanie i zadawanie paszy

- Ze względu na dużą szybkość ślimaków.
Wóz < 20 m³ = 33 1/min.
Wóz > 20 m³ = 26 1/min.

■ Mieszanie chroniące paszę

- Ze względu na dużą ilość zwojów ślimaków.

■ Efektywne frezowanie

- Ponieważ istnieje możliwość zamontowania ślimaka z wieloma nożami.

■ Efektywne mieszanie

- Stożkowe ślimaki generują ruch pionowy w mieszanym pulsacyjnym. Zapobiega to przywieraniu paszy w tzw. wannie jak w przypadku budowy poziomej oraz zapewnia, że świder jest w ciągłym kontakcie z paszą.

■ Dobra higiena paszy

- Gdyż duża prędkość ślimaków umożliwia całkowite ich opróżnienie.
- Gdyż nie ma żadnych krawędzi, sworzni, narożników, gdzie pasza mogłaby się gromadzić.

■ Niskie zapotrzebowanie mocy*)

- Ze względu na stożkową konstrukcję zbiornika.
- Gdyż konstrukcja ślimaka dba o to, aby tylko jedno jego skrzydło przesuwalo paszę po podłodze zbiornika.

■ Duża odporność na ścieranie = długa żywotność

- Ggdyż ślimak zbudowany jest z 15 mm stali odpornej na ścieranie typu S500.

Mix+ nakładki na zwoje ślimaka

Nakładki na zwoje ślimaka mają duże znaczenie dla zdolności mieszania - jeżeli krawędź jest okrągła lub lekko uszkodzona, zdolność mieszania jest znacząco pogorszona.

Zestaw Mix+ składa się z wymiennych nakładek które wykonane są z bardzo wytrzymałej stali nierdzewnej AISI 304 (A2).

Ważne argumenty sprzedaży Mix+

- Stałe utrzymanie wysokiej wydajności mieszania zapewnia lepsze wykorzystanie paszy a zarazem wyższą produkcję mleka
- Niższe koszty utrzymania - wymiana nakładek jest tańsza niż wymiana całego ślimaka.
- Krótszy czas mieszania, mniejsza liczba przepracowanych godzin a więc mniejsze zużycie paliwa niż w porównaniu ze zużytymi ślimakami.
- Wymianę nakładek można dokonać samemu - niepotrzebny jest przyjazd serwisu



Najbardziej odporne na ścieranie wozy paszowe na rynku

Kongskilde VM są jedynymi wozami paszowymi na rynku, które są produkowane przede wszystkim ze stali drobnoziarnistej (S650). Do produkcji wozów paszowych używa się 3 różnych typów stali:

- 1) Standardowa (st.37/S240) ■
- 2) Jakościowa (st.52/S355) ■
- 3) Drobnoziarnista (S650) ■

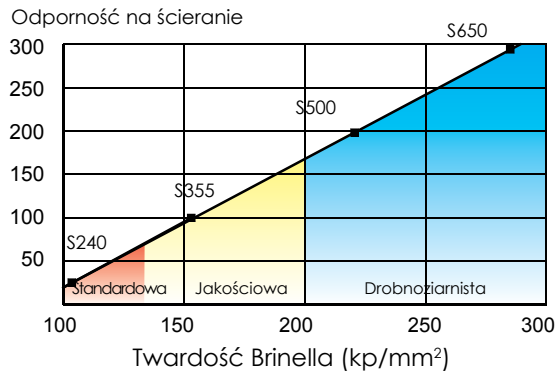

Kongskilde konsekwentnie podąża drogą najlepszej jakości. Jako pierwszy producent wozów paszowych wytwarza je ze stali drobnoziarnistej (S500/S650). Zastosowanie stali drobnoziarnistej jest szczególnie ważne w zestawieniu ze ślimakami i pierwszymi 50 cm ścian zbiornika. Części te podlegają bowiem największemu ścieraniu.

Skonstruowane do nieustannej, ciężkiej pracy

Oporność na ścieranie dzięki stali drobnoziarnistej

Aby udokumentować oporność stali drobnoziarnistej na ścieranie, wykonany został cały bogaty program testów. Poniżej widać wyniki testów dwóch jednostek testowych, stal jakościowa S355 (ST52) i S650, porównane podczas dokładnie takiego samego przebiegu testu.

Jakość stali	Masa na początku testu	Masa po 10 godzinach	Utrata masy po 10 godzinach
S355, 6 mm stal jakościowa	388 gram	323 gram	65 gram
S650, 6 mm stal drobnoziarnista	375 gram	353 gram	22 gram

Przeciętne wartości wszystkich części testowych w szeregu prób.

Wynik testu

Utrata masy, która jest 3 razy większa, daje współczynnik 1:3. Oznacza to: 6 mm S650 odpowiada 17 mm S355. Aby osiągnąć tę samą oporność na ścieranie, jaką ma Kongskilde przy zastosowaniu 6 mm stali o jakości S650, należałoby do budowy ścian zbiornika przewidzieć 17 mm płyty stali o jakości S355 (ST52)!



Stal testowa przed wykonaniem testu ścierania.



Stal jakościowa (S355) po teście ścierania.



Stal drobnoziarnista (S650) po teście ścierania.

Konkluzja

Kongskilde stosuje szwedzką stal wysokiej jakości S650 i S500, jej oporność na ścieranie jest prawie trzykrotnie większa niż stali S335 (str. 52) tej samej grubości. Wszystkie uzwojenia ślimaka wykonane są z 15 mm stali o wysokiej wytrzymałości. Stal o wysokiej wytrzymałości jest stosowana do wytwarzania wszystkich wanien wozów paszowych.

Korzyści ze stosowania stali S500/650

- Wyraźnie mniejsze zużycie powierzchni ścian zbiornika i ślimaków
- Niższa masa własna umożliwiająca osiągnięcie większej masy netto
- Łatwość uciągu! (mniejszy ciągnik w sytuacji gdy z zewnętrznego silosu przejazdowego trzeba przywieźć mniej kiszonki)
- Mniejsze zużycie opon i dróg transportowych

Wozy paszowe z jednym ślimakiem – z lukami wyładowczymi



VM-1 S

35-70 krów

Warianty wąskie z 1 ślimakiem

Dostępne w wielkościach:
6,5 m³, 8 m³ i 10 m³.

Możliwe wyposażenie:

- Luki boczne i luk tylny (1-3 luków)
- Elewator boczny E08 (75 cm)
- Elewator E16 tylny (160 cm)

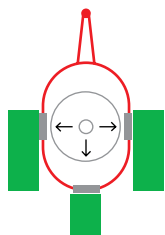

VM-1 S L

35-70 krów

Warianty wąskie i obniżone z 1 ślimakiem

Dostępne w wielkościach:
6,5 m³, 8 m³ i 10 m³.

Możliwe wyposażenie:

- Luki boczne i luk tylny (1-2 luki)
- Elewator boczny E08 (75 cm)

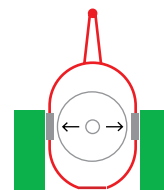

Wysokość osi może być zmieniana w przedziale +5/-5 cm.
Dostępne jedynie z kołami 30x11.5-14.5.

VM-1

55-100 krów

Warianty niskie z 1 ślimakiem

Dostępne w wielkościach:
10 m³, 12 m³ i 14 m³.

Możliwe wyposażenie:

- Luki boczne i luk tylny (1-3 luków)
- Elewator boczny E08 (75 cm)
- Elewator boczny E16 (160 cm)
- Elewator E22, tylny (220 cm)
- Elewator E16, tylny (160 cm)
- Poprzeczna taśma transportowa, tylna (220 cm)

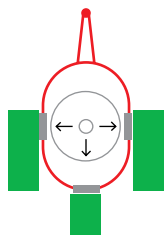

VM-1 S C

45-70 krów

Warianty wąskie z 1 ślimakiem i lukami narożnymi

Dostępne w wielkościach:
8 m³ i 10 m³.

Możliwe wyposażenie:

- Narożne luki (1-2 luki)



Pasza jest odprowadzana za kołami.
Dostępna jedynie z kołami 30x11.5-14.5.

Wozy paszowe z jednym ślimakiem – przenośnik poprzeczny



VM-1 B Multi



VM-1 B X

Seria X - elastyczne rozwiązanie 4 w 1 z poprzecznym przenośnikiem transportowym (mieszanie - przesuw boczny - elewator na prawo i lewo).



VM-1 B

VM-1 B / B X

55-100 krów

Przenośnik poprzeczny i 1 ślimak

Dostępne w wielkościach: 10 m³, 12 m³ i 14 m³.

Możliwe wyposażenie:

- Luk tylny
- Elewator tylny E22 (220 cm)
- Elewator tylny E16 (160 cm)
- Poprzeczna taśma transportowa system „fleXible” - czyli 4-w-1 (245 cm)
- Poprzeczna taśma transportowa, w standardzie (224 cm)
- Poprzeczna taśma transportowa z elewátorem BE09 (90 cm)
- Poprzeczna taśma transportowa z elewátorem BE16 (160 cm)

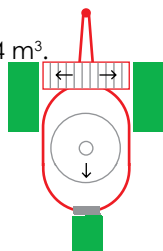

VM-1 B Multi

55-100 krów

Przenośnik poprzeczny i system ścielenia słomą w jednym

Dostępne w wielkościach: 10 m³, 12 m³ i 14 m³.

Możliwe wyposażenie:

- Luk tylny
- Elewator tylny E22 (220 cm)
- Elewator tylny E16 (160 cm)
- Poprzeczna taśma transportowa, w standardzie (224 cm)
- Poprzeczna taśma transportowa z elewátorem BE09 (90 cm)
- Poprzeczna taśma transportowa z elewátorem BE16 (160 cm)

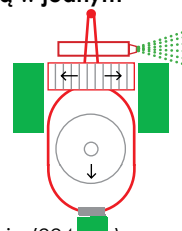

Wozy paszowe z dwoma ślimakami – z lukami wyładowczymi



VM-2 S



Montowany z tyłu przenośnik transportowy



VM-2 S L



VM-2 S C

VM-2 S / S L

67-150 krów

Wąski, niski wóz paszowy z dwoma ślimakami

Dostępny w wielkościach:
12 m³, 14 m³, 16 m³, 18 m³ i 20 m³.

Możliwe wyposażenie:

- Luki boczne i luk tylny (1-5 luków)
- Elewator boczny E08 (75 cm)
- Elewator boczny E16 (160 cm)
- Elewator boczny E22 (220 cm)
- Elewator tylny E16 (160 cm)
- Elewator tylny E22 (220 cm)
- Poprzeczna taśma transportowa, tylny (224 cm)

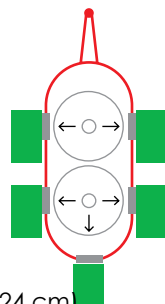

VM-2 S C

67-150 krów

Narożny wóz paszowy z dwoma ślimakami i narożnymi lukami

Dostępne w wielkościach:
12 m³, 14 m³, 16 m³, 18 m³ i 20 m³.

Możliwe wyposażenie:

- Luki (1-2 przednie luki)
- Elewator boczny E08 (75 cm)
- Elewator boczny E16 (160 cm)
- Narożne luki, tylne (1-2 luki)

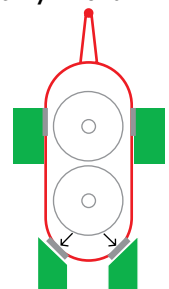

Wozy paszowe z dwoma ślimakami – przenośnik poprzeczny



VM-2 SB

Feeder VM-2 S / SB / SB M Może być zamontowany w resorowanej oś tandemowej z hamulcami hydraulicznymi lub pneumatycznymi.



VM-2 SB X

Seria X - elastyczne rozwiązanie 4 w 1 z poprzecznym przenośnikiem transportowym (mieszanie - przesuw boczny - elewator na prawo i lewo).



VM-2 SB Multi

VM-2 SB / SB L / SB X

80-150 krów

Wąski i niski wóz paszowy z dwoma ślimakami i poprzeczną taśmą transportową.

Dostępne w wielkościach: 14 m³, 16 m³, 18 m³ i 20 m³.

Możliwe wyposażenie:

- Poprzeczna taśma transportowa system „fleXible” - czyli 4 w 1 (245 cm)
- Poprzeczna taśma transportowa z lukami narożnymi
- Poprzeczna taśma transportowa w standardzie (224 cm)
- Poprzeczna taśma transportowa z elewator BE09 (90 cm)
- Poprzeczna taśma transportowa z elewator BE16 (160 cm)

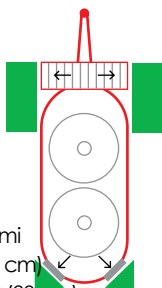

VM-2 SB Multi

80-150 krów

Wóz paszowy z poprzeczną taśmą transportową oraz wyposażony w system ścielenia słomą.

Dostępne w wielkościach: 14 m³, 16 m³, 18 m³ i 20 m³.

Możliwe wyposażenie:

- Poprzeczna taśma transportowa z lukami narożnymi
- Poprzeczna taśma transportowa w standardzie (224 cm)
- Poprzeczna taśma transportowa z elewator BE09 (90 cm)
- Poprzeczna taśma transportowa z elewator BE16 (160 cm)

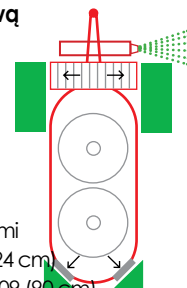

Wozy paszowe z dwoma ślimakami – z lukami wyładowczymi



VM-2 z dyszlem regulowanym hydraulicznie (opcja)

Automatyczny system oliwienia osi (VM-2 i VM-3)

Przez ten system wszystkie elementy osi są nasmarowane z wyłączeniem łożysk kół. Korzyści płynące z tego systemu to minimalne zużycie czasu na konserwację, a system zapewnia idealne rozprowadzenie na poszczególnych częściach.

Wspomaganie układu osiowego

Wózek sprężynowy o mocnym układzie dwuosiowym lub resorowany tandem (podwójna oś) ze skrętną osią tylną. Jedna lub dwie osie hamulcowe, hamulce hydrauliczne lub hamulce pneumatyczne.

Dyszel regulowany hydraulicznie (VM-2 i VM-3/S)

- Pozioma regulacja komory mieszania
- Hydrauliczna amortyzacja poprzez zastosowanie akumulatorów ciśnieniowych poprawia komfort jazdy, a ponadto znacznie zmniejsza to obciążenie ciągnika i podwozia
- Przeniesienie środka ciężkości na ciągnik poprawia przyczepność.
- Bezpieczny przejazd na stromych podjazdach



Automatyczny system oliwienia osi (VM-2 i VM-3)

VM-2

115-220 krów

Duży wóz paszowy z dwoma ślimakami, i lukami wyładowczymi

Dostępne w wielkościach:
20 m³, 22 m³, 27 m³ i 30 m³.

Możliwe wyposażenie:

- Luki boczne i luk tylny (1-5 luków)
- Elewator boczny E08 (75 cm)
- Elewator boczny E16 (160 cm)
- Elewator boczny E22 (220 cm)
- Elewator tylny E16 (160 cm)
- Elewator tylny E22 (220 cm)
- Poprzeczna taśma transportowa, tylna (224 cm)

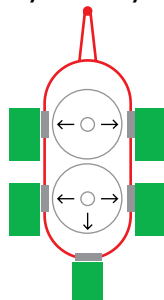

VM 30-2

Wozy paszowe z dwoma ślimakami – przenośnik poprzeczny



VM-2 B Multi



Elewator E22 montowany centralnie z tyłu



VM-2 B X

Seria X - elastyczne rozwiązanie 4 w 1 z poprzecznym przenośnikiem transportowym (mieszanie - przesuw boczny - elewator na prawo i lewo).



VM-2 B Multi

VM-2 B / B X

115-220 krów

Duży, 2-ślimakowy wóz paszowy z poprzeczną taśmą transp.
Dostępne w wielkościach: 20 m³, 22 m³, 27 m³ i 30 m³.

Możliwe wyposażenie:

- Poprzeczna taśma transportowa system „fleXible” czyli 4 w 1 (245 cm)
- Łuki tylne
- 1 lub 2 łuki boczne tylne
- Elewator tylny E16 (160 cm)
- Elewator tylny E22 (220 cm)
- Poprzeczna taśma transportowa w standardzie (224 cm)
- Poprzeczna taśma transportowa z elewátorem BE09 (90 cm)
- Poprzeczna taśma transportowa z elewátorem BE16 (160 cm)

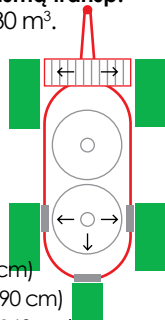

VM-2 B Multi

115-220 krów

Kompaktowy 2-ślimakowy wóz paszowy z systemem ścielenia
Dostępne w wielkościach: 20 m³, 22 m³, 27 m³ i 30 m³.

Możliwe wyposażenie:

- Łuki tylne
- 1 lub 2 łuki boczne tylne
- Elewator tylny E16 (160 cm)
- Elewator tylny E22 (220 cm)
- Poprzeczna taśma transportowa w standardzie (224 cm)
- Poprzeczna taśma transportowa z elewátorem BE09 (90 cm)
- Poprzeczna taśma transportowa z elewátorem BE16 (160 cm)

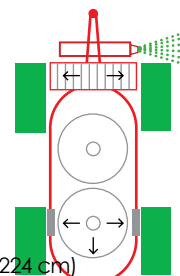

Wozy paszowe z trzema ślimakami – z lukami wyładowczymi



VM-3 S

3 ślimaki mieszające = 2 obszary mieszania

3 ślimaki mieszające oznaczają 2 obszary mieszania, gdzie noże z dwóch różnych ślimaków mieszają jednocześnie. To sprawia, że rozdrabnianie słomy i dużych beł jest wyjątkowo skuteczne.

12 różnych pozycji ustawień noża na każdym ślimaku mieszającym może być dostosowany do indywidualnych potrzeb gospodarstwa, zarówno suchych mieszanek z dużą zawartością słomy jak również w gospodarstwach mlecznych stosujących TMR.



VM-3 S C

VM-3 S

120-210 krów

3-ślimakowy wóz paszowy o bardzo dużej pojemności

Dostępne w wielkościach:
21 m³, 24 m³, 26 m³ i 28 m³.

Możliwe wyposażenie:

- Luki boczne i luk tylny (1-7 luków)
- Elewator boczny E08 (75 cm)
- Elewator boczny E16 (160 cm)
- Elewator boczny E22 (220 cm)
- Elewator tylny E16 (160 cm)
- Elewator tylny E22 (220 cm)
- Poprzeczna taśma transportowa, tylny (224 cm)

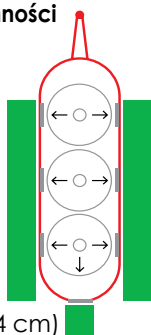

VM-3 S C

120-210 krów

3-ślimakowy wóz paszowy z lukami narożnymi

Dostępne w wielkościach:
21 m³, 24 m³, 26 m³ i 28 m³.

Możliwe wyposażenie:

- Luki boczne 1-2 luki na przodzie
- Elewator boczny E08 (75 cm)
- Elewator boczny E16 (160 cm)
- Elewator boczny E22 (220 cm)
- Luki narożne, tylny (1-2 luki)

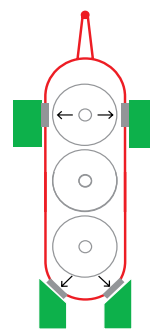

Wozy paszowe z trzema ślimakami – przenośnik poprzeczny



VM-3 SB



VM-3 SB X

Seria X - elastyczne rozwiązanie 4 w 1 z poprzecznym przenośnikiem transportowym (mieszanie - przesuw boczny - elewator na prawo i lewo).



3 ślimakowy wóz paszowy

VM-3 SB / SB X

120-210 krów

Kompaktowy wóz paszowy

Dostępne w wielkościach:
21 m³, 24 m³, 26 m³ i 28 m³.

Możliwe wyposażenie:

- Przenośnik poprzeczny z systemem „flexible” czyli 4-w-1 (245 cm)
- Przenośnik poprzeczny z narożnym tylnym lukiem
- Przenośnik poprzeczny w standardzie (224 cm)
- Przenośnik poprzeczny z elewátorem BE09 (90 cm)
- Przenośnik poprzeczny z elewátorem BE16 (160 cm)

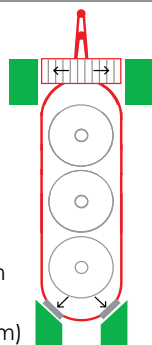

VM-3 SB Multi

120-210 krów

Kompaktowy wóz paszowy z systemem ścienia i poprzeczną taśmą transportową

Dostępne w wielkościach:
21 m³, 24 m³, 26 m³ i 28 m³.

Możliwe wyposażenie:

- Przenośnik poprzeczny w standardzie (224 cm)
- Przenośnik poprzeczny z elewátorem BE09 (90 cm)
- Przenośnik poprzeczny z elewátorem BE16 (160 cm)
- Przenośnik poprzeczny z narożnym tylnym lukiem

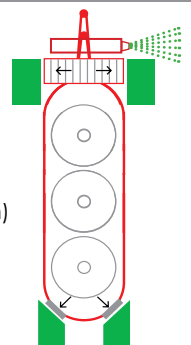

Wozy paszowe z trzema ślimakami – z lukami wyładowniczymi



VM-3

Skuteczność

Pasza dla 350 krów może być mieszana w czasie 45 minut podczas jednego cyklu. Wśród korzyści wyróżnia się: minimalne zużycie czasu (tylko jedno uzupełnienie na paszę i minimum transportu), minimalne zużycie (bardzo długa żywotność) oraz minimalna obsługa i konserwacja.

Wspomaganie kierownicy

Aktywny układ kierowniczy osi jest dostępny dla VM-3 i VM-3 B z hamulcem na wszystkie osie. Dzięki takiemu aktywnemu układowi kierownicznemu osi zmniejsza się obciążenie kół, a obciążenie podwozia jest zmniejszone w trakcie cofania.

Przedłużenie ślimaków

Dla ciężkich mieszanek JF oferuje zestaw rozszerzeń. Dzięki takiemu zestawowi ślimak może zostać przedłużony ze 130 do 165 cm. Dwa dodatkowe noże mogą być wyposażone w liczne dodatki.



Power steering

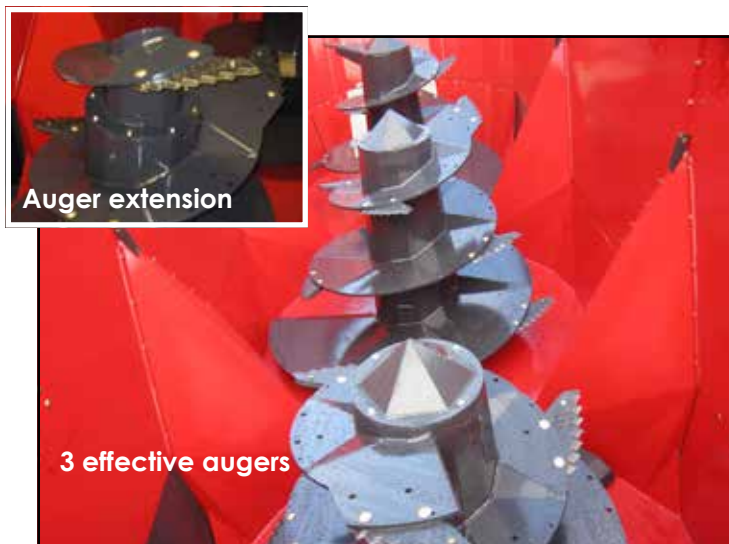

Auger extension

3 effective augers

VM-3

175-350 krów

3-ślimakowy wóz paszowy z dużą ładownością

Dostępne w wielkościach:
29 m³, 32 m³, 38 m³ i 45 m³.

Możliwe wyposażenie:

- Luki boczne lub tylne (1-5 luków)
- Elewator boczny E08 (75 cm)
- Elewator boczny E16 (160 cm)
- Elewator boczny E22 (220 cm)
- Elewator tylny E16 (160 cm)
- Elewator tylny E22 (220 cm)
- Poprzeczny przenośnik transportowy, tylny (224 cm)

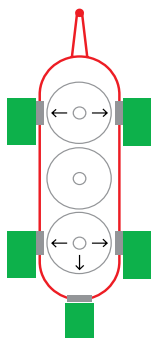

Wozy paszowe z trzema ślimakami – przenośnik poprzeczny



VM-3 B / B X

175-350 krów

3-ślimakowy wóz paszowy z przenośnikiem poprzecznym

Dostępne w wielkościach:
29 m³, 32 m³, 38 m³ i 45 m³.

Możliwe wyposażenie:

- Luk tylny
- 1 lub 2 tylne luki wyładownicze
- Przenośnik poprzeczny z systemem „flexible” czyli 4 - w - 1 (245 cm)
- Elewator tylny E16 (160 cm)
- Elewator tylny E22 (220 cm)
- Przenośnik poprzeczny w standardzie (224 cm)
- Przenośnik poprzeczny z elewatelem BE09 (90 cm)
- Przenośnik poprzeczny z elewatelem BE16 (160 cm)

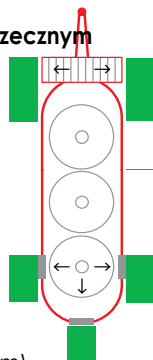

VM-3 B Multi

175-350 krów

Wóz paszowy z poprzecznym przenośnikiem transportowym i kompaktowym systemem ścielenia

Dostępne w wielkościach:
29 m³, 32 m³, 38 m³ i 45 m³.

Możliwe wyposażenie:

- Luk tylny
- 1 lub 2 tylne luki wyładownicze
- Elewator tylny E16 (160 cm)
- Elewator tylny E22 (220 cm)
- Przenośnik poprzeczny w standardzie (224 cm)
- Przenośnik poprzeczny z elewatelem BE09 (90 cm)
- Przenośnik poprzeczny z elewatelem BE16 (160 cm)

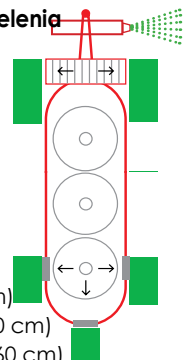

Cechy, które przekonują...



1

Obrotowe osie

Osie z artykulacją (obrotową) są dostępne dla dużych wozów paszowych 2-ślimakowych i wszystkich 3-ślimakowych.

- Mniejsze zużycie opon i nawierzchni transportowej.
- Zmniejsza obciążenie podwozia.



2

Zamknięta komora techniczna dla komponentów elektronicznych i hydraulicznych

- Zapobiega uszkodzeniom elementów.
- Łatwiejsze rozwiązywanie problemów.
- Ochrona przed resztkami paszy, zabrudzeniami z kół ciągnika, pogodą i wiatrem itp.



3

Łatwy dostęp do komory technicznej

- Minimalny czas jest wykorzystywany do kontroli, diagnostyki i konserwacji akumulatora.

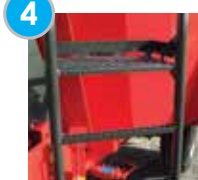

4

Wytrzymała drabina i platforma

- Możliwość kontroli zadawanej paszy z zachowaniem wysokiego stopnia bezpieczeństwa.
- Łatwy dostęp.



5

Opływająca koncepcja stabilizacji i precyzyjnego ważenia

Wszystkie wozy paszowe JF wyposażone są w oddzielne podwozie i zbiornik.

- Eliminuje to naprężenie zbiornika.
- Pionowy układ pociągowy od ciągnika do systemu osi przebiega bezpośrednio przez ramę pojazdu,
- System ważenia może pracować również wtedy, gdy ciągnik jest odłączony (wykorzystanie systemu Hitch podczas załadunku).



6

Możliwość ręcznego sterowania

- W przypadku uszkodzenia (awarii) systemów elektronicznych, blokiem hydraulicznych zaworów można sterować ręcznie.



7

Proste osie napędowe

Osie napędowe bez załamań wału odbioru mocy (PTO)

- Długie odstępy pomiędzy smarowaniami.
- Konserwacja ograniczona do minimum.

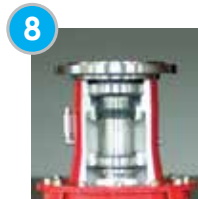

8

Mocna przekładnia ślimakowa

Mocne łożyskowanie ślimaków składa się z 2 dużych stożkowych łożysk rolkowych. Jest ono stale smarowane u dołu, w kąpeli olejowej. Górne łożysko jest także zawsze doskonale smarowane - nawet przy niskim stanie oleju.

- Maksymalne wsparcie.
- Minimalne tarcie i konserwacja.

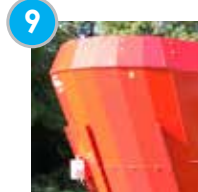

9

Stożkowa forma wanny

Stożkowa forma wanny ma kształt tzw. leja dzięki czemu.

- Zapobiega obracaniu się paszy ze ślimakiem.
- Zamiast przyklejaniu się paszy do ślimaka, miesza ją w sposób łatwy, szybki i skuteczny.

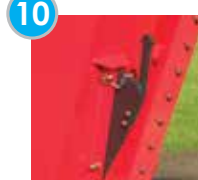

10

Regulowane przeciwostża

Dwa regulowane przeciwostża są bardzo skuteczne i wystarczające do rozdrabniania bel siana i słomy.

- Szybkie rozdrabnianie bel.
- Krótszy czas pracy oznacza mniejsze zużycie wozu oraz mniejsze zużycie energii oraz oszczędność czasu.



11

Jedna śruba ścinana

Jedna śruba ścinana dla wszystkich ślimaków. Wszystkie ślimaki są zatrzymywane, kiedy śruba ścinana zostanie zwolniona.

- Inne przekładnie ślimakowe nie są przeciążone przez dodatkowe siły.
- Ślimaki pozostają synchroniczne.



12

Resorowane osie

Wszystkie wozy paszowe 2 i 3 ślimakowe posiadają resorowaną oś. Powoduje to mniejsze zużycie opon obręczy i podwozia, ponieważ poszczególne koła nie są narażone na cały ładunek, w przeciwieństwie do wozów na stałych osiach.

Przegląd ogumienia



Oznakowanie ogumienia	30x11.5-14.5	400/60x 15.5	425/40B17	205/65R17.5	235/75R17.5	305/55R22.5	435/50R19.5
Szerokość (mm)	300	405	425	*494	*505	300	438
Średnica (mm)	711	875	798	711	797	930	931
Udźwig (przy 25 km/h)	4000	3 700	4000	*4460	*6900	4800	6100
Max. ciśnienie w oponach (bar)	8	4,7	9	8,5	8,5	7	9
Opony bieżnikowane						X	
VM 6.5-1 S L (Wał w pozycji środkowej)	R 209 cm						
VM 8-1 S L (Wał w pozycji środkowej)	R 226 cm						
VM 10-1 S L (Wał w pozycji środkowej)	R 261 cm						
VM 6.5-1 S	R 231 cm	O +14 cm		O +/- 0 cm	O + 6 cm		
VM 8-1 S	R 248 cm	O +14 cm		O +/- 0 cm	O + 6 cm		
VM 10-1 S	R 283 cm	O +14 cm		O +/- 0 cm	O + 6 cm		
VM 10-1 / B / M	R 256 cm	O +13 cm		O +/- 0 cm	O + 5 cm		O +19 cm
VM 12-1 / B / M	R 284 cm	O +13 cm		O +/- 0 cm	O + 5 cm		O +19 cm
VM 14-1 / B / M				R 316 cm	O +4 cm		O +19 cm
VM 12-2 S	O -4 cm		R 238 cm				
VM 14-2 S / SB / M	O (Bogie) +8 cm	O (Bogie) +14 cm	O (single) +/- 0 cm O (bogie) + 12 cm	O -4 cm	R 257 cm		O +11 cm
VM 16-2 S / SB / M	O (Bogie) +8 cm	O (Bogie) +14 cm	O (single) +/- 0 cm O (bogie) + 12 cm	O -4 cm	R 275 cm		O +11 cm
VM 18-2 S / SB / M	O (Bogie) +8 cm	O (Bogie) +14 cm	O (single) +/- 0 cm O (bogie) + 12 cm	O -4 cm	R 292 cm		O +11 cm
VM 20-2 S / SB / M	R (Bogie) 315 cm	O (Bogie) +6 cm	O (bogie) +4 cm	O -11 cm	O -9 cm		O +3 cm
VM 20-2 L					R 267 cm		
VM 20-2 / B / M					R 275 cm		O +6 cm
VM 22-2 / B / M					R 290 cm		O +6 cm
(Bogie for VM 20/22-2 / B)							O (Bogie) +16 cm
VM 27-2 / B / M							R (Bogie) 341 cm
VM 30-2 / B / M							R (Bogie) 361 cm
VM 21-3 S / SB / M					O -9 cm	O (tandem) +4 cm	R (single) 268 cm O (tandem) +/- 0 cm
VM 24-3 S / SB / M						R (tandem) 289 cm	O (tandem) +/- 0
VM 26-3 S / SB / M						R (tandem) 305 cm	O (tandem) +/- 0
VM 28-3 S / SB / M						R (tandem) 320 cm	O (tandem) +/- 0
VM 29-3 / B / M							R (tandem) 292 cm
VM 32-3 / B / M							R (tandem) 308 cm
VM 38-3 / B / M							R (triple) 343 cm
VM 45-3 / B / M							R (triple) 363 cm

*Na jeden zestaw kół bliźniaczych przypadają dwa koła.

R = Opony wzorcowe z podaniem wysokości całkowitej.
O = Opcją z podaniem zmiany wysokości.

Wszystkie wysokości mogą ze względu na ciśnienie w oponach różnić się o +/- 3 cm.

Wozy paszowe z lukami wyładowczymi

VM Wozy paszowe z 1 pionowym ślimakiem

		VM 6.5-1 S	VM 8-1 S/C	VM 10-1 S/C	VM 6.5-1 S L	VM 8-1 S L	VM 10-1 S L
Pojemność (m³)		6,5	8	10	6,5	8	10
Masa własna (kg)		2500	2650	2800	2500	2650	2800
Masa użytkowa (kg)		2600	3200	4000	2600	3200	4000
Liczba komór wagowych		3	3	3	3	3	3
Rozstaw śladów, zewnątrz (m) (G)		1,78	1,78	1,78	1,78	1,78	1,78
Długość (m) (B)		4,34	4,40	4,40	4,38	4,38	4,38
Wymiary opon w standardzie		Oś pojedyncza 30x11.5-14.5	Oś pojedyncza 30x11.5-14.5	Oś pojedyncza 30x11.5-14.5	Oś pojedyncza 30x11.5-14.5	Oś pojedyncza 30x11.5-14.5	Oś pojedyncza 30x11.5-14.5
Wysokość całkowita (m)* (A)		2,31	2,48	2,83	2,09**	2,26**	2,61**
Szerokość transportowa (m)	Luki, 1 bocznym/2 bocznymi (C)	2,29/2,36	2,29/2,36	2,29/2,36	2,29/2,36	2,29/2,36	2,29/2,36
	Elewator E08	2,50	2,50	2,50	2,50	2,50	2,50
	Elewator E16	Tylko tył	Tylko tył	Tylko tył	-	-	-
Luki narożne (nie przy E08/16)		-	2,24	2,24	-	-	-
Wysokość rozładunku (m)*	Luki (F)	0,75	0,75	0,75	0,53**	0,53**	0,53**
	35° stopni od ziemi Elewator E08 (E/D)	1,02/3,02	1,02/3,02	1,02/3,02	0,80/3,02	0,80/3,02	0,80/3,02
	35° stopni od ziemi Elewator E16 (E/D)	1,52	1,52	1,52	-	-	-
Liczba noży zamontowanych/maksymalnych		5/12	5/12	5/12	5/12	5/12	5/12
Prędkość ślimaków (rpm at 540, 1:1)		32	32	32	32	32	32
Liczba uzwojeń ślimaków/rodzaj stali /mm		2,25/S500/15	2,25/S500/15	2,25/S500/15	2,25/S500/15	2,25/S500/15	2,25/S500/15
Minimalna moc ciągnika (kW/HP)		35/48	40/54	40/54	35/48	40/54	40/54
1 ładunek paszy odpowiada dziennemu zapotrzebowaniu (8000 kg ECM/krowę/rok) dla:		35-45 krów	44-55 krów	55-70 krów	35-45 krów	44-55 krów	55-70 krów

* Wysokości mogą się różnić +/- 3 cm ze względu na ciśnienie w oponach itp. ** Wysokość z osi w pozycji środkowej. Oś jest regulowana +/- 5 cm.

		VM 10-1	VM 12-1	VM 14-1
Pojemność (m³)		10	12	14
Masa własna (kg)		3300	3500	3650
Masa użytkowa (kg)		4000	4800	5600
Liczba komór wagowych		3	3	3
Rozstaw śladów, zewnątrz (m) (G)		1,88	1,88	2,11
Długość (m) (B)		4,66	4,66	4,66
Wymiary opon w standardzie		Oś pojedyncza 30x11.5-14.5	Oś pojedyncza 30x11.5-14.5	Oś pojedyncza 30x11.5-14.5
Wysokość całkowita (m)* (A)		2,56	2,84	3,14
Szerokość transportowa (m)	Luki, 1 bocznym/2 bocznymi (C)	2,52/2,55	2,52/2,55	2,52/2,55
	Elewator E08 (C)	2,84	2,84	2,84
	Elewator E16 (C)	2,85	2,85	2,85
	Luki narożne, tył (C)	2,47	2,47	2,47
Wysokość rozładunku (m)*	Luki (F)	0,75	0,75	0,75
	35° stopni od ziemi Elewator E08 (E/D)	1,02/3,32	1,02/3,32	1,02/3,32
	35° stopni od ziemi Elewator E16 (E/D)	1,52/4,01	1,52/4,01	1,52/4,01
	Montowany tylko z tyłu, 35° od ziemi Elewator E22 (E/D)	2,10	2,10	2,10
Liczba noży zamontowanych/maksymalnych		7/16	7/16	7/16
Prędkość ślimaków (rpm at 540, 1:1)		33	33	33
Liczba uzwojeń ślimaków/rodzaj stali/mm		2,75/S500/15	2,75/S500/15	2,75/S500/15
Minimalna moc ciągnika (kW/HP)		55 / 70	67 / 85	80 / 100
1 ładunek paszy odpowiada dziennemu zapotrzebowaniu (8000 kg ECM/krowę/rok) dla:		55-70 krów	60-84 krów	82-103 krów

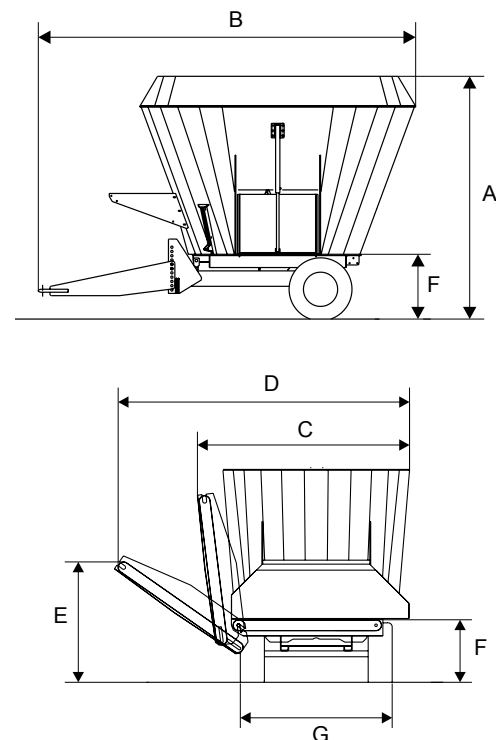

* Wysokości mogą się różnić +/- 3 cm ze względu na ciśnienie w oponach itp.

VM Wozy paszowe z 2 pionowymi ślimakami – z lukami wyładowniczymi

		VM 12-2 S/C/L	VM 14-2 S/C/L	VM 16-2 S/C/L	VM 18-2 S/C/L	VM 20-2 S/C/L
Pojemność (m³)		12	14	16	18	20
Masa własna (kg)		4300	4450	4630	4720	4810
Masa użytkowa (kg)		4800	5600	6400	7200	7200**
Liczba komór wagowych		3	4	4	4	4
Rozstaw śladów, zewnątrz (m) (G)		1,75	1,94	1,94	1,94	1,94
Długość (m) (B)		6,25	6,31	6,31	6,31	6,50
Wymiary opon w standardzie		Oś pojedyncza 425/40B17	Oś pojedyncza 235/75R17.5	Oś pojedyncza 235/75R17.5	Oś pojedyncza 235/75R17.5	Oś pojedyncza 235/75R17.5
Wysokość całkowita (m)* (A)		2,38	2,57	2,75	2,92	3,06
Szerokość transportowa (m)	Luki, 1 bocznym/2 bocznymi (C)	2,29/2,36	2,29/2,36	2,29/2,36	2,29/2,36	2,36 (top)
	Narożne luki	2,24	2,24	2,24	2,24	2,36 (top)
	Elewator E08	2,50	2,50	2,50	2,50	2,69 (top+)
	Elewator E16	2,62	2,62	2,62	2,62	2,75 (top+)
	Poprzeczna taśma transportowa, tylny	2,24	2,24	2,24	2,24	2,36 (top)
Wysokość rozładunku (m)*	Luki (F)	0,84	0,84	0,84	0,84	0,84
	35° stopni od ziemi Elewator E08 (E/D)	1,11/3,02	1,11/3,02	1,11/3,02	1,11/3,02	1,11/3,16
	35° stopni od ziemi Elewator E16 (E/D)	1,61/3,71	1,61/3,71	1,61/3,71	1,61/3,71	1,61/3,85
	35° stopni od ziemi Elewator E22 (E/D)***	2,12/4,20	2,12/4,20	2,12/4,20	2,12/4,20	2,12/4,34
Liczba noży zamontowanych/maksymalnych		10/24	10/24	10/24	10/24	10/24
Prędkość ślimaków (rpm at 540, 1:1)		34	34	34	34	34
Liczba uzwojeń ślimaków/rodzaj stali/mm		2,25/S500/15	2,25/S500/15	2,25/S500/15	2,25/S500/15	2,25/S500/15
Minimalna moc ciągnika (kW/HP)		56/75	60/82	65/88	70/95	74/100
1 ładunek paszy odpowiada dziennemu zapotrzebowaniu (8000 kg ECM/krowę/rok) dla:		67-85 krów	80-100 krów	93-120 krów	105-135 krów	105-135 krów

* Wysokości mogą się różnić +/- 3 cm ze względu na ciśnienie w oponach itp. ** Proszę zwrócić uwagę na nośność.

*** Montaż z boku nie jest możliwy przy VM-2 S L (niski.) Model z kołami 205/65R17.5 jest o 10 cm niższy (wszystkie wysokości)

		VM 20-2 L	VM 20-2	VM 22-2	VM 27-2	VM 30-2
Pojemność (m³)		20	20	22	27	30
Masa własna (kg)		6600	6600	6800-7500	7750	7900
Masa użytkowa (kg)		8000	8000	8800	10800	12000
Liczba komór wagowych		6	6	6	6	6
Rozstaw śladów, zewnątrz (m) (G)		2,25	2,25	2,25	2,20	2,20
Długość (m) (B)		7,20	7,20	7,20	7,20	7,31
Wymiary opon w standardzie		Oś pojedyncza 235/75 R17.5	Oś pojedyncza 235/75 R17.5	Oś pojedyncza 235/75 R17.5	**Oś oś podwójnaowa 435/50 R19.5	**Oś oś podwójnaowa 435/50 R19.5
Wysokość całkowita (m)* (A)		2,67	2,75	2,87	3,41	3,61
Szerokość transportowa (m)	Luki, 1 bocznym/2 bocznymi (C)	2,52/2,55	2,52/2,55	2,52/2,55	2,52/2,55	2,76 (top)
	Elewator E08	2,77	2,77	2,77	2,77	2,91
	Elewator E16	2,88	2,88	2,88	2,88	3,01
	Poprzeczna taśma transportowa, tylny	2,49	2,49	2,49	2,49	2,76 (top)
Wysokość rozładunku (m)*	Luki (A)	0,81	0,89	0,89	1,05	1,05
	35° od ziemi Elewator E08 (E/D)	1,08/3,31	1,13/3,31	1,13/3,31	1,32/3,31	1,32/3,45
	35° od ziemi Elewator E16 (E/D)	1,58/4,00	1,63/4,00	1,82/4,00	1,82/4,00	1,82/4,14
	35° od ziemi Elewator E22 (E/D)***	2,09/4,49	2,14/4,49	2,33/4,49	2,33/4,49	2,33/4,63
Liczba noży zamontowanych/maksymalnych		14/32	14/32	14/32	14/32	14/32
Prędkość ślimaków (rpm at 540, 1:1)		26	26	26	26	26
Liczba uzwojeń ślimaków/rodzaj stali/mm		2,75/S500/15	2,75/S500/15	2,75/S500/15	2,75/S500/15	2,75/S500/15
Minimalna moc ciągnika (kW/HP)		80/108	80/108	85/115	95/130	100/136
1 ładunek paszy odpowiada dziennemu zapotrzebowaniu (8000 kg ECM/krowę/rok) dla:		115-150 krów	115-150 krów	125-165 krów	156-195 krów	175-220 krów

* Wysokości mogą się różnić +/- 3 cm ze względu na ciśnienie w oponach itp.

** Wszystkie koła na osi podwójnej zwiększają swoją wysokość do +2 cm.

*** Montaż z boku nie jest możliwy w przypadku zastosowania osi podwójnej.

VM Wozy paszowe z 3 ślimakami pionowymi i lukami wyładowniczymi

		VM 21-3 S/C	VM 24-3 S/C	VM 26-3 S/C	VM 28-3 S/C	VM 29-3	VM 32-3	VM 38-3	VM 45-3
Pojemność (m ³)		21	24	26	28	29	32	38	45
Masa własna (kg)		7000	8000	8100	8200	10700	11000	12500	12900
Masa użytkowa (kg)		8400	9600	10400	11200	11600	12800	15200	18000
Liczba komór wagowych		6	6	6	6	8	8	8	8
Rozstaw śladów, zewnątrz (m) (G)		2,05	1,91	1,91	1,91	2,20	2,20	2,20	2,20
Długość (m) (B)		8,61	8,61	8,61	8,83	9,34	9,34	9,34	9,45
Wymiary opon w standardzie		Oś pojedyncza 435/50 R19.5	Oś podwójna 305/55 R22.5	Oś podwójna 305/55 R22.5	Oś podwójna 305/55 R22.5	Oś podwójna 435/50R R19.5	Oś podwójna 435/50R R19.5	Oś potrójna 435/50R R19.5	Oś potrójna 435/50R R19.5
Wysokość całkowita (m)* (A)		2,68	2,89	3,05	3,20	2,92	3,08	3,43	3,63
Szerokość transportowa (m)	Luki, 1 bocznym/2 bocznymi (C)	2,29/2,36	2,29/2,36	2,29/2,36	2,35 (top)	2,52/2,55	2,52/2,55	2,52/2,55	2,76
	Narożne luki	2,24	2,24	2,24	2,35 (top)	-	-	-	-
	Elewator E08	2,50	2,50	2,50	2,69 (top)	2,86	2,86	2,86	3,00
	Elewator E16	2,62	2,62	2,62	2,74 (top)	2,88	2,88	2,88	3,07
	Poprzeczna taśma transportowa, tylny	2,24	2,24	2,24	2,35 (top)	2,50	2,50	2,50	2,76
Wysokość rozładunku (m)*	Luki (F)	0,92	0,96	0,96	0,96	1,05	1,05	1,05	1,05
	35° stopni od ziemi Elewator E08 (E/D)	1,13/3,02	1,23/3,02	1,23/3,02	1,23/3,16	1,32/3,31	1,32/3,31	1,32/3,31	1,32/3,45
	35° stopni od ziemi Elewator E16 (E/D)	1,63/3,71	1,73/3,71	1,73/3,71	1,73/3,85	1,82/4,00	1,82/4,00	1,82/4,00	1,82/4,14
	35° stopni od ziemi Elewator E22 (E/D)**	2,14/4,20	2,24/4,20	2,24/4,20	2,24/4,34	2,33/4,49	2,33/4,49	2,33/4,49	2,33/4,63
Liczba noży zamontowanych/maksymalnych		15/36	15/36	15/36	15/36	21/48	21/48	21/48	21/48
Prędkość ślimaków (rpm at 540, 1:1)		34	34	34	34	26	26	26	26
Liczba uzwojeń ślimaków/rodzaj stali/mm		2,25/S500/15	2,25/S500/15	2,25/S500/15	2,25/S500/15	2,75/S500/15	2,75/S500/15	2,75/S500/15	2,75/S500/15
Minimalna moc ciągnika (kW/HP)		85/115	90/122	100/136	105/143	95/130	100/135	110/150	120/162
1 ładunek paszy odpowiada dziennemu zapotrzebowaniu (8000 kg ECM/krowę/rok) dla:		120-155 krów	135-185 krów	155-195 krów	160-210 krów	170-215 krów	190-240 krów	220-280 krów	260-350 krów

* Wysokości mogą się różnić +/- 3 cm ze względu na ciśnienie w oponach itp.

** Montowanie z boku nie jest możliwe przy zastosowaniu podwójnej osi.

Wozy paszowe z przenośnikiem poprzecznym VM Wozy paszowe z 1 pionowym ślimakiem

		VM 10-1 B/X	VM 12-1 B/X	VM 14-1 B/X
Pojemność (m ³)		10	12	14
Masa własna (kg)		3580	3750	3850
Masa użytkowa (kg)		4000	4800	5600
Liczba komór wagowych		3	3	3
Rozstaw śladów, zewnątrz (m) (G)		1,88	1,88	2,11
Długość (m) (B)		5,43	5,43	5,43
Wymiary opon w standardzie		Oś pojedyncza 30x11.5-14.5	Oś pojedyncza 30x11.5-14.5	4 x 205/65 R17.5
Wysokość całkowita (m)* (A)		2,56	2,84	3,14
VM-B models: Szerokość transportowa (m)	Przenośnik poprzeczny B (standard)	2,47	2,47	2,47
	Elewator BE09	2,52	2,52	2,52
VM-B models: Wysokość i szerokość rozładunku (m)* 35° od ziemi.	Elewator BE16	2,58	2,58	2,58
	Poprzeczna taśma transportowa B (F)	0,70	0,70	0,71
VM-X models**:	Elewator BE09 (E/D)	0,96/3,05	0,96/3,05	0,97/3,05
	Elewator BE16 (E/D)	1,37/3,71	1,37/3,71	1,38/3,71
	Elewator E16, tylny (E)	1,52	1,52	1,53
VM-X models**:	Elewator E22, tylny (E)	2,03	2,03	2,04
	Szerokość transportowa/ Wys. rozładunku (m) (C/F)	2,47/0,70	2,47/0,70	2,47/0,70
VM-X models**:	Max. Wysokość rozładunku (m) (E/D)	1,20/2,87	1,20/2,87	1,20/2,87
	Liczba noży zamontowanych/maksymalnych	7/16	7/16	7/16
Prędkość ślimaków (rpm at 540, 1:1)		33	33	33
Liczba uzwojeń ślimaków/rodzaj stali/mm		2,75/S500/15	2,75/S500/15	2,75/S500/15
Minimalna moc ciągnika (kW/HP)		50/68	55/75	60/82
1 ładunek paszy odpowiada dziennemu zapotrzebowaniu (8000 kg ECM/krowę/rok) dla:		55-70 krów	67-85 krów	80-100 krów

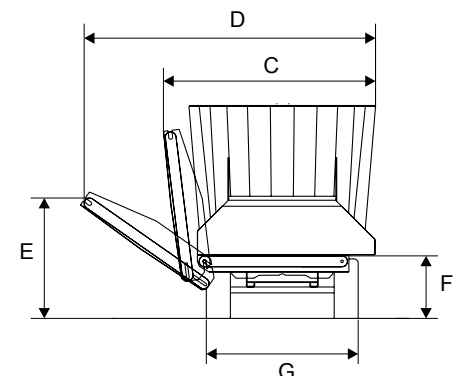
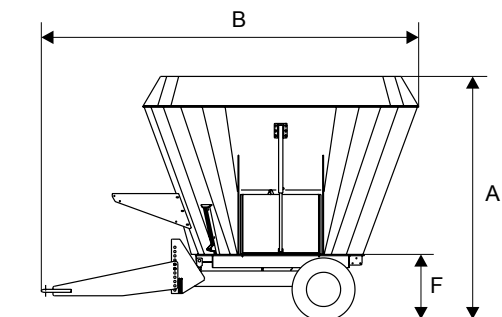

* Wysokości mogą się różnić +/- 3 cm ze względu na ciśnienie w oponach itp. ** Ruch poprzeczny z "X" elewator +/- 31 cm.

VM Wozy paszowe z 2 ślimakami – poprzeczny przenośnik transportowy

	VM 14-2 SB/L/X	VM 16-2 SB/L/X	VM 18-2 SB/L/X	VM 20-2 SB/L/X	VM 20-2 B/X	VM 22-2 B/X	VM 27-2 B/X	VM 30-2 B/X	
Pojemność (m ³)	14	16	18	20	20	22	27	30	
Masa własna (kg)	4700	4880	4970	5060	6900	7100-7800	8050	8200	
Masa użytkowa (kg)	5600	6400	7200	7200**	8000	8800	10800	12000	
Liczba komór wagowych	4	4	4	4	6	6	6	6	
Rozstaw śladów, zewnątrz (m) (G)	1,94	1,94	1,94	1,94	2,30	2,30	2,20	2,20	
Długość (m) (B)	6,98	6,98	6,98	7,18	7,88	7,88	7,88	8,08	
Wymiary opon w standardzie	Oś pojedyncza 4 x 235/ 75 R17.5	Oś pojedyncza 4 x 235/ 75 R17.5	Oś pojedyncza 4 x 235/ 75 R17.5	Oś pojedyncza 4 x 235/ 75 R17.5	Oś pojedyncza 4 x 235/ 75 R17.5	Oś pojedyncza 4 x 235/ 75 R17.5	Oś pojedyncza 4 x 235/ 75 R17.5	Oś potrójna owa 435/50 R19.5	Oś potrójna owa 435/50 R19.5
Wysokość całkowita (m)* (A)	2,57	2,75	2,92	3,06	2,75	2,87	3,41	3,61	
VM-SB/B models: Szerokość transportowa (m)	Poprzeczna taśma transportowa B (standard)	2,24	2,24	2,24	2,35 (Top)	2,49	2,49	2,76 (top)	
	Elewator BE09	2,45	2,45	2,45	2,59	2,53	2,53	2,76 (top)	
	Elewator BE16	2,54	2,54	2,54	2,68	2,58	2,58	2,76 (top)	
VM-SB/B models: Wysokość i szerokość rozładunku (m)* 35° od ziemi	Przenośnik poprzeczny B (F)	0,77	0,77	0,77	0,77	0,93	0,93	1,03	
	Elewator BE09 (E/D)	1,04/2,93	1,04/2,93	1,04/2,93	1,04/3,07	1,13/3,05	1,13/3,05	1,24/3,05	
	Elewator BE16 (E/D)	1,45/3,62	1,45/3,62	1,45/3,62	1,45/3,76	1,55/3,72	1,55/3,72	1,65/3,72	
	Elewator E16, tylny (E)	-	-	-	-	1,63	1,63	1,82	
	Elewator E22, tylny (E)	-	-	-	-	2,14	2,14	2,33	
VM-X models***:	Szerokość transportowa/ Wys. rozładunku (m) (C/F)	2,45/0,72	2,45/0,72	2,45/0,72	2,45/0,72	2,49/0,91	2,49/0,91	2,49/1,01	
	Max. Wysokość rozładunku (m) (E/D)	1,24/2,60	1,24/2,60	1,24/2,60	1,24/2,67	1,40/2,87	1,40/2,87	1,50/2,87	
Liczba noży zamontowanych/maksymalnych	10/24	10/24	10/24	10/24	14/32	14/32	14/32	14/32	
Prędkość ślimaków (rpm at 540, 1:1)	34	34	34	34	26	26	26	26	
Liczba uzwojeń ślimaków/rodzaj stali/mm	2,25/S500/15	2,25/S500/15	2,25/S500/15	2,25/S500/15	2,75/S500/15	2,75/S500/15	2,75/S500/15	2,75/S500/15	
Minimalna moc ciągnika (kW/HP)	60/82	65/88	70/95	74/100	80/108	85/115	95/130	100/136	
1 ładunek paszy odpowiada dziennemu zapotrzebowaniu (8000 kg ECM/krowę/rok) dla:	80-100 krow	93-120 krow	105-135 krow	115-135 krow	115-150 krow	125-165 krow	150-195 krow	175-220 krow	

VM-2 SB L (niski) model z kołami 205/65R17.5 jest 10 cm niski (wszystkie wysokości). * W wozach paszowych z poprzecznym przenośnikiem taśmowym wysokość zwiększa się o 2 cm. * Wysokości mogą się różnić +/- 3 cm ze względu na ciśnienie w oponach itp. ** Proszę zwrócić uwagę na nośność.

*** Boczny przepływ "X" windy +/- 17 cm, a "BX" Winda +/- 31 cm.

VM Wozy paszowe z 3 ślimakami - poprzeczny przenośnik transportowy

	VM 21-3 SB/X	VM 24-3 SB/X	VM 26-3 SB/X	VM 28-3 SB/X	VM 29-3 B/X	VM 32-3 B/X	VM 38-3 B/X	VM 45-3 B/X
Pojemność (m ³)	21	24	26	28	29	32	38	45
Masa własna (kg)	7300	8300	8400	8500	11050	11350	12830	13250
Masa użytkowa (kg)	8400	9600	10400	11200	11600	12800	15200	18000
Liczba komór wagowych	6	6	6	6	8	8	8	8
Rozstaw śladów, zewnątrz (m) (G)	2,05	1,91	1,91	1,91	2,20	2,20	2,20	2,20
Długość (m) (B)	9,09	9,09	9,09	9,29	9,96	9,96	9,96	10,15
Wymiary opon w standardzie	Oś pojedyncza 435/50 R19.5	Oś pojedyncza 305/55 R22.5	Oś pojedyncza 305/55 R22.5	Oś pojedyncza 305/55 R22.5	Oś pojedyncza 435/50 R19.5	Oś pojedyncza 435/50 R19.5	Oś potrójna 435/50 R19.5	Oś potrójna 435/50 R19.5
Wysokość całkowita (m)* (A)	2,68	2,89	3,05	3,20	2,92	3,08	3,43	3,63
VM-SB/B models: Szerokość transportowa (m)	Przenośnik poprzeczny B (standard)	2,24	2,24	2,24	2,35 (Top)	2,49	2,49	2,76
	Elewator BE09	2,45	2,45	2,45	2,59	2,53	2,53	2,76
	Elewator BE16	2,54	2,54	2,54	2,68	2,58	2,58	2,76
VM-SB/B models: Wysokość i szerokość rozładunku(m)* 35° od ziemi	Przenośnik poprzeczny B (F)	0,87	0,91	0,91	0,91	1,05	1,05	1,05
	Elewator BE09 (E/D)	1,12/2,93	1,16/2,93	1,16/2,93	1,16/3,07	1,24/3,05	1,24/3,05	1,24/3,20
	Elewator BE16 (E/D)	1,53/3,62	1,57/3,62	1,57/3,62	1,57/3,76	1,65/3,72	1,65/3,72	1,65/3,72
	Elewator E16, tylny (E)	-	-	-	-	1,82	1,82	1,82
	Elewator E22, tylny (E)	-	-	-	-	2,33	2,33	2,33
VM-X models**:	Szerokość transportowa/ Wys. rozładunku (m) (C/F)	2,45/0,73	2,45/0,86	2,45/0,86	2,45/0,86	2,49/1,02	2,49/1,02	2,76/1,02
	Max. Wysokość rozładunku (m) (E/D)	1,25/2,60	1,38/2,60	1,38/2,60	1,38/2,67	1,51/2,87	1,51/2,87	1,51/2,87
Liczba noży zamontowanych/maksymalnych	15/36	15/36	15/36	15/36	21/48	21/48	21/48	21/48
Prędkość ślimaków (rpm at 540, 1:1)	34	34	34	34	26	26	26	26
Liczba uzwojeń ślimaków/rodzaj stali/mm	2,25/S500/15	2,25/S500/15	2,25/S500/15	2,25/S500/15	2,75/S500/15	2,75/S500/15	2,75/S500/15	2,75/S500/15
Minimalna moc ciągnika (kW/HP)	85/115	90/122	100/136	105/143	95/130	100/135	110/150	120/162
1 ładunek paszy odpowiada dziennemu zapotrze- bowaniu (8000 kg ECM/krowę/rok) dla:	120-135 krow	135-185 krow	155-195 krow	160-210 krow	170-215 krow	190-240 krow	220-280 krow	260-350 krow

* Wysokości mogą się różnić +/- 3 cm ze względu na ciśnienie w oponach itp. W wozach paszowych z poprzecznym przenośnikiem taśmowym wysokość zwiększa się o 2 cm. ** Boczny przepływ "SB X" windy +/- 17 cm, a "X" Winda +/- 31 cm.

Wozy paszowe z poprzecznym przenośnikiem i systemem ścielenia

VM Wóz paszowy z jednym pionowym ślimakiem

		VM 10-1 B M	VM 12-1 B M	VM 14-1 B M
Pojemność (m ³)		10	12	14
Masa własna (kg)		4380	4550	4650
Masa użytkowa (kg)		4000	4800	5600
Liczba komór wagowych		3	3	3
Rozstaw śladów, zewnątrz (m) (G)		1,88	1,88	2,11
Długość (m) (B)		6,05	6,05	6,05
Wymiary opon w standardzie		Oś pojedyncza 30x11.5-14.5	Oś pojedyncza 30x11.5-14.5	4 x 205/65 R17.5
Wysokość całkowita (m)* (A)		2,56	2,84	3,14
Szerokość transportowa (m)	Przenośnik poprzeczny B (standard)	2,47	2,47	2,47
	Elewator BE09	2,52	2,52	2,52
	Elewator BE16	2,58	2,58	2,58
Wysokość i szerokość rozładunku (m)* at 35°	Przenośnik poprzeczny B (F)	0,70	0,70	0,71
	Elewator BE09 (E/D)	0,96/3,05	0,96/3,05	0,97/3,05
	Elewator BE16 (E/D)	1,37/3,71	1,37/3,71	1,38/3,71
	Elewator E16, tylny (E)	1,52	1,52	1,53
	Elewator E22, tylny (E)	2,03	2,03	2,04
Liczba noży zamontowanych/maksymalnych		8/16	8/16	8/16
Prędkość ślimaków (rpm at 540, 1:1)		33	33	33
Liczba uzwojeń ślimaków/rodzaj stali/mm		2,75/S500/15	2,75/S500/15	2,75/S500/15
Minimalna moc ciągnika (kW/HP)		50/68	55/75	60/82
1 ładunek paszy odpowiada dziennemu zapotrzebowaniu (8000 kg ECM/krowę/rok) dla:		55-70 krów	67-85 krów	80-100 krów

* Wysokości mogą się różnić +/- 3 cm ze względu na ciśnienie w oponach itp.

VM Wozy paszowe z dwoma pionowymi ślimakami – przenośnik poprzeczny i system ścielenia

		VM 14-2 SB M	VM 16-2 SB M	VM 18-2 SB M	VM 20-2 SB M	VM 20-2 B M	VM 22-2 B M	VM 27-2 B M	VM 30-2 B M
Pojemność (m ³)		14	16	18	20	20	22	27	30
Masa własna (kg)		5500	5650	5770	5890	7700	7800-8750	9000	9200
Masa użytkowa (kg)		5600	6400	7200	7200**	8000	8800	10800	12000
Liczba komór wagowych		4	4	4	4	6	6	6	6
Rozstaw śladów, zewnątrz (m) (G)		1,94	1,94	1,94	1,94	2,30	2,30	2,20	2,20
Długość (m) (B)		7,60	7,60	7,60	7,80	8,45	8,50	8,50	8,70
Wymiary opon w standardzie		Oś pojedyncza 4 x 235/75 R17.5	Oś pojedyncza 4 x 235/75 R17.5	Oś pojedyncza 4 x 235/75 R17.5	Oś pojedyncza 4 x 235/75 R17.5	Oś pojedyncza 4 x 235/75 R17.5	Oś pojedyncza 4 x 235/75 R17.5	Oś podwójna 435/50 R19.5	Oś podwójna 435/50 R19.5
Wysokość całkowita (m)* (A)		2,57	2,75	2,92	3,06	2,75	2,87	3,41	3,61
Szerokość transportowa (m)	Przenośnik poprzeczny B (standard)	2,24	2,24	2,24	2,35 (Top)	2,49	2,49	2,49	2,76 (top)
	Elewator BE09	2,45	2,45	2,45	2,59	2,53	2,53	2,53	2,76 (top)
	Elewator BE16	2,54	2,54	2,54	2,69	2,58	2,58	2,58	2,76 (top)
Wysokość i szerokość rozładunku (m)* 35° od ziemi	Przenośnik poprzeczny B (F)	0,77	0,77	0,77	0,77	0,93	0,93	1,03	1,03
	Elewator BE09 (E/D)	1,04/2,93	1,04/2,93	1,04/2,93	1,04/3,07	1,13/3,05	1,13/3,05	1,24/3,05	1,24/3,05
	Elewator BE16 (E/D)	1,45/3,62	1,45/3,62	1,45/3,62	1,45/3,76	1,55/3,72	1,55/3,72	1,65/3,72	1,65/3,87
	Elewator E16, tylny (E)	-	-	-	-	1,63	1,63	1,82	1,82
	Elewator E22, tylny (E)	-	-	-	-	2,14	2,14	2,33	2,33
Liczba noży zamontowanych/maksymalnych		11/24	11/24	11/24	11/24	15/32	15/32	15/32	15/32
Prędkość ślimaków (rpm at 540, 1:1)		34	34	34	34	26	26	26	26
Liczba uzwojeń ślimaków/rodzaj stali/mm		2,25/S500/15	2,25/S500/15	2,25/S500/15	2,25/S500/15	2,75/S500/15	2,75/S500/15	2,75/S500/15	2,75/S500/15
Minimalna moc ciągnika (kW/HP)		60/82	65/88	70/95	74/100	80/108	85/115	95/130	100/136
1 ładunek paszy odpowiada dziennemu zapotrzebowaniu (8000 kg ECM/krowę/rok) dla:		80-100 krów	93-120 krów	105-135 krów	115-135 krów	115-150 krów	125-165 krów	150-195 krów	175-220 krów

* Wysokości mogą się różnić +/- 3 cm ze względu na ciśnienie w oponach itp.

** Proszę o zwrócenie uwagi na nośność.

VM Wozy paszowe z trzema ślimakami - przenośnik poprzeczny i system ścielenia

	VM 21-3 SB M	VM 24-3 SB M	VM 26-3 SB M	VM 28-3 SB M	VM 29-3 B M	VM 32-3 B M	VM 38-3 B M	VM 45-3 B M
Pojemność (m ³)	21	24	26	28	29	32	38	45
Masa własna (kg)	7900	8900	9000	9100	11900	12200	13700	14100
Masa użytkowa (kg)	8400	9600	10400	11200	11600	12800	15200	18000
Liczba komór wagowych	6	6	6	6	8	8	8	8
Rozstaw śladów, zewnątrz (m) (G)	2,05	1,91	1,91	1,91	2,20	2,20	2,20	2,20
Długość (m) (B)	9,71	9,71	9,71	9,91	10,58	10,58	10,58	10,77
Wymiary opon w standardzie	Oś pojedyncza 435/50 R19.5	Oś podwójna 305/55 R22.5	Oś podwójna 305/55 R22.5	Oś podwójna 305/55 R22.5	Oś podwójna 435/50 R19.5	Oś podwójna 435/50 R19.5	Oś potrójna 435/50 R19.5	Oś potrójna 435/50 R19.5
Wysokość całkowita (m)* (A)	2,68	2,89	3,05	3,20	2,92	3,08	3,43	3,63
Szerokość transportowa (m)	Przenośnik poprzeczny B (standard)	2,24	2,24	2,24	2,35 (Top)	2,49	2,49	2,49
	Elewator BE09	2,45	2,45	2,45	2,59	2,53	2,53	2,76
	Elewator BE16	2,54	2,54	2,54	2,68	2,58	2,58	2,76
Wysokość i szerokość rozładunku(m)* 35° od ziemi	Przenośnik poprzeczny B (F)	0,87	0,91	0,91	0,91	1,05	1,05	1,05
	Elewator BE09 (E/D)	1,12/2,93	1,16/2,93	1,16/2,93	1,16/3,07	1,24/3,05	1,24/3,05	1,24/3,20
	Elewator BE16 (E/D)	1,53/3,62	1,57/3,62	1,57/3,62	1,57/3,76	1,65/3,72	1,65/3,72	1,65/3,72
	Elewator E16, tylny (E)	-	-	-	-	1,82	1,82	1,82
	Elewator E22, tylny (E)	-	-	-	-	2,33	2,33	2,33
Liczba noży zamontowanych/maksymalnych	16/36	16/36	16/36	16/36	22/48	22/48	22/48	22/48
Prędkość ślimaków (rpm at 540, 1:1)	34	34	34	34	26	26	26	26
Liczba uzwojeń ślimaków/rodzaj stali/mm	2,25/S500/15	2,25/S500/15	2,25/S500/15	2,25/S500/15	2,75/S500/15	2,75/S500/15	2,75/S500/15	2,75/S500/15
Minimalna moc ciągnika (kW/HP)	85/115	90/122	100/136	105/143	95/130	100/135	110/150	120/162
1 ładunek paszy odpowiada dziennemu zapotrzebowaniu (8000 kg ECM/krowę/rok) dla:	120-135 krów	135-185 krów	155-195 krów	160-210 krów	170-215 krów	190-240 krów	220-280 krów	260-350 krów

* Wysokości mogą się różnić +/- 3 cm ze względu na ciśnienie w oponach.

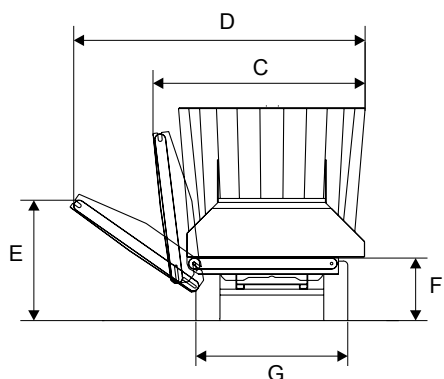
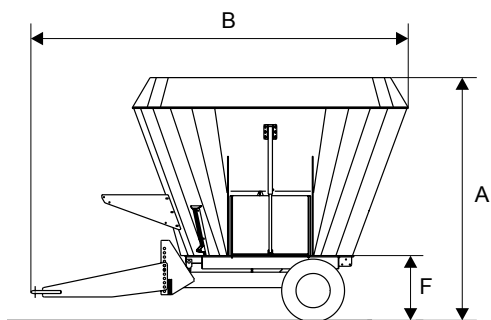

Wskazany pobór mocy ma charakter orientacyjny. Zapotrzebowanie na moc zależy od zastosowanej ilości przełożeń i struktury paszy. Dane techniczne odnoszą się do jazdy przy prędkości 8 km/h. Przy rejestracji do jazdy po drogach dane techniczne mogą się różnić.

Wyposażenie obsługowe i dodatkowe



Ręczna blokada zaworów

Jeżeli wóz paszowy wyposażony będzie w wiele funkcji hydraulicznych, dostępne jest wtedy ręczne blokowanie zaworów dla 2,3 lub 4 funkcji.



Pierścień nadmiarowy

Pierścień ten jest zalecany kiedy wiele składników mieszanki jest w postaci słomy, siana, w postaci sypkiej lub beli.

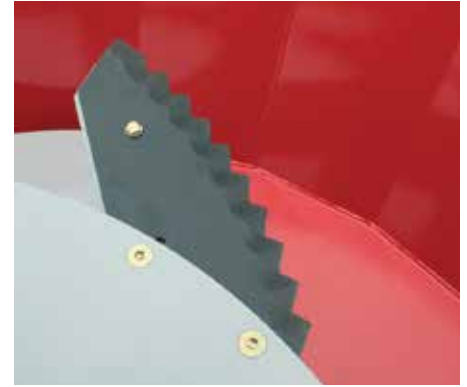

Długie noże

Do frezowania dużych ilości słomy, w szczególności w belotach, Często jest tak, że dwa noże wystarczą jako uzupełnienie. Długie noże mogą być umieszczone w dwóch pozycjach.



Magnesy neodymowe

Firma JF oferuje niezwykle silne neodymowe magnesy. Są one 8-10 razy silniejsze, niż powszechnie stosowane magnesy wykonane z żelaza. Opisany magnes umieszczony jest w dolnej części komory, w której pasze są mieszane i podawane do podajników. Może być obsługiwany z zewnątrz co zwiększa bezpieczeństwo.



Wspornik dla Hitch

Jeśli wóz paszowy będzie przemieszczany z jednego miejsca załadunku do innego za pomocą ciągnika z zaczepem Hitch to zalecamy montaż wspornika Hitch. Jeśli zamierzamy wykorzystać system ważenia bez poboru prądu z ciągnika zaleca się zakup wiązki przewodów do montażu akumulatora (bez akumulatora).



Hydrauliczne załączanie noży

Hydrauliczne załączanie noży posiada również wskaźnik pokazujący czy noże są włączone lub wyłączone. Możemy je włączyć lub wyłączyć z kabiny ciągnika. Opcjonalnie może być dotożony pilot sterujący (JF Link).



2-biegowa przekładnia

2-biegowa przekładnia umożliwia obniżenie obrotów przekładni ślimakowych, co zmniejsza zużycie energii, dzięki czemu może być używany traktor o mniejszej mocy.



Hydro Step

Hydrauliczne przetaczanie skrzyni przekładniowej. Efektywna zmiana biegów z kabiny ciągnika.



Drugi silnik hydrauliczny dla przenośnika poprzecznego

Drugi silnik hydrauliczny dla przenośnika poprzecznego może być konieczny w warunkach ekstremalnych, w których bardzo ciężkie mieszanki paszy muszą zostać rozładowane. (Nie można łączyć z elewATOREM BE09/16).



Kongskilde Link

Bezprzewodowe sterowanie elektryczne z kabiny ciągnika i ewentualnie ładowarki. (maksymalnie 4 działające dwukierunkowo funkcje). Można między innymi ustawić hydrauliczne przeciwostża z ładowarki.



Obsługa elektryczna

Dokonywana z kabiny ciągnika obsługa elektryczna VM, bazuje na przewodzie elektrycznym między ciągnikiem a wozem paszowym. (Dostępnych jest od 2 do 7 funkcji dwustronnego działania). Elektryczne dostosowanie prędkości taśmy może być zintegrowane w pilocie.



Elektroniczny wskaźnik otwarcia luku

Wyświetlacz do monitorowania położenia luków wyładowniczych. Standardowe wyposażenie wozów paszowych 2 i 3 ślimakowych wyposażone w luki boczne lub narożne. Monitorowanie maksymalnie 4 luków wyładowniczych.



Automatyczny układ smarowania

Dla VM-3/B/B X/B M z potrójną osią JF oferuje w pełni automatyczny układ smarowania układu kół.



Zalety wozów paszowych Kongskilde zostały również potwierdzone w testach.

Na stronie www.kongskilde.com można pobrać artykuły z testami w postaci pliku PDF.

■ Profi Praxistest - JF Wiegesystem für Futtermischwagen

- Neue Maßstäbe beim Wiegen und Bedienen.
- Futter vom Dänen

■ Top Agrar Test - sammenligning: "Angemischt und aufgetischt"

- Dokładność mieszania i moc - 5 marek zostało porównanych.





Subject to change without notice. 300006675 KPL/PL/Feeder VM/BRO/09.17

Kongskilde Agriculture
Tel. 024 355 96 15
mail@kpl.kongskilde.com

www.kongskilde.com

Niektóre umieszczone fotografie znajdujące się w tym katalogu mogą pokazywać wyposażenie dodatkowe. Zastrzegamy możliwość dokonywania zmian konstrukcyjnych i specyfikacji. Zastrzegamy możliwość błędów wydruku.

K KONGSKILDE
Moving agriculture ahead